



Руководство по эксплуатации

*PREFACE*



## Предисловие

Уважаемый владелец автомобиля марки «Geely»!

Благодарим за доверие, оказанное компании Geely, и за выбор автомобиля марки Geely, главными преимуществами которого являются высокая безопасность, комфортабельность, динамичность и экономичность. Предлагая высокое качество продукции и услуг, мы искренне надеемся, что вы сможете получить максимум удовольствия от владения новым автомобилем.

Перед началом эксплуатации нового автомобиля внимательно изучите настоящее Руководство. Управление автомобилем осуществляйте в строгом соответствии с изложенными инструкциями. Это поможет Вам эффективно, правильно и безопасно эксплуатировать автомобиль, содержать его в технически исправном состоянии и на надлежащем уровне поддерживать его рабочие характеристики. Чем лучше вы знакомы с особенностями вашего автомобиля, тем больше удовольствия вы получите от управления им.

В случае обнаружения каких-либо проблем во время эксплуатации автомобиля обратитесь к ближайшему официальному дилеру «Geely». Персонал дилера обеспечит высококачественное техническое обслуживание и ремонт в кратчайшие сроки. Проводите обслуживание автомобиля у официальных дилеров «Geely» в соответствии с графиком технического обслуживания, предусмотренным прилагаемой сервисной книжкой. Настоящее Руководство содержит информацию, актуальную на момент его опубликования. ООО «ДЖИЛИ-МОТОРС» в одностороннем порядке оставляет за собой право на внесение изменений в данный продукт без дополнительных уведомлений после опубликования настоящего Руководства. Вследствие большого разнообразия комплектаций некоторое оборудование, описанное в настоящем Руководстве, может не соответствовать фактическому оборудованию, установленному на приобретенный Вами автомобиль.

С актуальной информацией Вы можете ознакомиться на официальном сайте ООО «ДЖИЛИ-МОТОРС» по адресу: <http://geely-motors.com>.

Настоящее Руководство является неотъемлемой частью автомобиля. При продаже автомобиля или передаче его в управление третьему лицу передайте также настоящее Руководство и сервисную книжку новому владельцу вместе с автомобилем.

Желаем вам удачи и счастливого пути!

Июль 2024 г.

Примечание: иллюстрации в данном руководстве приводятся в качестве примера и предназначены только для справки. Фактический вид оборудования, установленного на автомобиле, может отличаться от показанного на иллюстрациях.

## **Специальное заявление**

Все права защищены. Воспроизведение, сохранение в любой поисковой системе или передача в любой форме или любыми средствами, включая электронные или механические средства записи, настоящего Руководства полностью или в части без письменного разрешения ООО «ДЖИЛИ-МОТОРС» запрещается.

Иллюстрации в данном Руководстве приведены в качестве примера и предназначены только для справки.

ООО «ДЖИЛИ-МОТОРС» оставляет за собой право на окончательную интерпретацию сведений, изложенных в Руководстве. При передаче автомобиля другому лицу вручите настоящее Руководство новому пользователю для надлежащего использования автомобиля и мультимедийной системы.

## **Инструкции по использованию**

– Мы рекомендуем с осторожностью использовать мультимедийную систему во время управления автомобилем, во избежание отвлечения внимания от вождения, которое влечет за собой снижение безопасности дорожного движения.

ООО «ДЖИЛИ-МОТОРС» не несет ответственности за последствия, являющиеся результатом отвлечения внимания при использовании мультимедийной системы автомобиля.

– Не наносите теплоизоляционную пленку и подобные материалы на ветровое стекло во избежание экранирования GPS- и GSM-сигнала.

– В USB-накопителе не должно быть файлов, не поддерживаемых мультимедийной системой.

– Если на балансе оператора связи недостаточно средств, пожалуйста, пополните его вовремя, иначе это повлияет на нормальную работу функций, зависящих от мобильного подключения.

– Качество и скорость передачи данных мультимедийной системой зависит от мобильного оператора.

– При отсутствии сигнала мобильной связи некоторые функции могут быть ограничены или отсутствовать.

## **Отказ от ответственности**

– Отказ от ответственности в отношении мультимедийной системы автомобиля:

Определение местоположения автомобиля, осуществляемое мультимедийной системой, зависит от точности определения местоположения спутниками GPS. В связи с ограничениями развития технологии позиционирования по спутникам GPS, а также изменением направлений транспортных потоков, правил дорожного движения, временным регулированием дорожного движения и т. д., навигационные маршруты, включая функцию определения местоположения, могут содержать ошибки или пропущенные данные. ООО «ДЖИЛИ-МОТОРС» не несет ответственность за любые убытки, понесенные по причине возникновения таких рисков.

– Отказ от ответственности в отношении любых нареканий на электронные карты навигационной системы;

В связи с развитием транспортной инфраструктуры, а также постоянным изменением информации о регулировании дорожного движения, информация, предоставляемая продуктом, через некоторое время может перестать в полной мере соответствовать фактическим данным. Водитель должен следить за текущей дорожной обстановкой и не нарушать правила дорожного движения.

Маршруты по навигационной карте\* могут не соответствовать дорожной обстановке на конкретной территории в связи с изменением правил дорожного движения или временным регулированием дорожного движения, поэтому учитывайте текущие дорожные условия и соблюдайте правила дорожного движения.

– Отказ от ответственности в отношении системы навигации\*;

В связи с изменением дорожной обстановки в реальном времени навигационные маршру-

\* – функция может полностью или частично отсутствовать в комплектации Вашего автомобиля

ты, планируемые на основании навигационной карты, могут использоваться только в справочных целях во время вождения. Например: маршрут, выбранный самим водителем при движении по знакомой местности, может быть более эффективным, чем маршрут, спланированный на основании навигационной карты.

– Отказ от ответственности в отношении приема спутникового сигнала\*:

Навигационная система способна принимать сигналы более чем восьми спутников. Обычно для вычисления точного местоположения автомобиля на навигационной карте необходимы сигналы только трех-четырех спутников. Однако эффективность приема сигнала иногда может ухудшаться из-за погодных условий или наличия высотных зданий.

– Отказ от ответственности в отношении погрешности:

Стандартная погрешность определения местоположения навигационной системой\* при нормальном приеме спутникового сигнала составляет 5–10 метров. Однако, когда автомобиль движется по ровной дороге, эта погрешность может возникать даже после срабатывания функции автоматической коррективы. Дорога, по которой движется автомобиль в это время, может не соответствовать местоположению автомобиля, отмеченному на карте, или Ваш автомобиль может отображаться движущимся по параллельной дороге, расположенной рядом.

Не все мобильные устройства могут быть совместимы с мультимедийной системой.

### **Основная информация по безопасности**

– Не пытайтесь устанавливать, ремонтировать мультимедийную систему или изменять ее конструкцию самостоятельно, поскольку ее внутренние компоненты находятся под высоким напряжением, что может стать причиной поражения электрическим током или причиной неисправности мультимедийной системы вплоть до её полной неработоспособности. Для проведения регулировки и ремонта мультимедийной системы или проверки состояния ее внутренних компонентов обратитесь к официальному дилеру марки «Geely».

– Не допускайте контакта мультимедийной системы с жидкостью или посторонних частиц припаркуйте автомобиль, соблюдая правила дорожного движения, немедленно выключите зажигание и обратитесь к официальному дилеру марки «Geely» для проведения проверки или ремонта. В этом случае не используйте мультимедийную систему во избежание пожара, поражения электрическим током, а также возникновения технических неисправностей.

– В случае возникновения каких-либо посторонних звуков, дыма или нехарактерного запаха, а также при появлении на дисплее мультимедийной системы любого необычного символа немедленно отключите питание и обратитесь к официальному дилеру марки «Geely» для проведения проверки или ремонта. В этом случае не используйте мультимедийную систему во избежание ее серьезного повреждения.

– Во время движения автомобиля запрещается управлять мультимедийной системой во избежание отвлечения внимания от вождения, что может привести к возникновению дорожно-транспортного происшествия.

– Прежде чем выполнять необходимые регулировки или просматривать видеofайлы или файлы изображений, сначала припаркуйте автомобиль в безопасном месте и задействуйте стояночный тормоз.

– Слишком высокая или слишком низкая температура негативно влияют на функционирование мультимедийной системы.

– При длительной стоянке автомобиля с выключенным двигателем, когда он подвергнется интенсивному воздействию прямых солнечных лучей или отрицательной наружной температуры, салон автомобиля может значительно нагреться или охладиться, что приведет к нарушению нормальной работы мультимедийной системы. После того как температура в салоне автомобиля вернется в пределы нормального диапазона, система будет работать корректно. Если нормальная работа мультимедийной системы не восстановилась, для проведения ее проверки или ремонта обратитесь к официальному дилеру марки «Geely».

– Во время заправки автомобиля топливом прекратите использование мультимедийной системы и выключите ее.

\* – функция может полностью или частично отсутствовать в комплектации Вашего автомобиля

– Во избежание быстрой разрядки аккумуляторной батареи при использовании мультимедийной системы двигатель должен работать. В противном случае аккумуляторная батарея будет разряжена.

– Навигационная система\* может только оказывать помощь при вождении автомобиля. Маршруты и навигационная информация, отображаемые на дисплее мультимедийной системы, предназначены только для справки. Всегда соблюдайте правила дорожного движения.

– При использовании мобильного телефона не рекомендуется держать его антенну рядом с дисплеем мультимедийной системы во избежание возникновения помех видеосигнала в виде появляющихся на дисплее точек и цветных полос.

– Во избежание повреждения дисплея мультимедийной системы прикасайтесь к дисплею только пальцами.

– При совершении вызова с телефона, подключенного к мультимедийной системе внутри автомобиля, или использовании мультимедийной системы для вызова телефона, находящегося внутри автомобиля, может возникнуть эхо или искажение сигнала из-за влияния звукового усилителя, взаимных помех и других причин. Такая операция не рекомендуется.

– Рабочее напряжение мультимедийной системы составляет 12–15 В. Недостаточное или повышенное напряжение аккумуляторной батареи может активировать функцию самозащиты системы, что приведет к ее перезагрузке.

#### **Рекомендации по использованию дисплея мультимедийной системы:**

– Не допускайте попадания прямых солнечных лучей на дисплей мультимедийной системы в течение длительного времени во избежание его повреждения в результате воздействия высокой температуры.

– Не используйте дисплей мультимедийной системы, если его температура находится выше или ниже пределов рабочего диапазона (от -20 до +65 °С), поскольку это может привести к нарушению нормальной работы дисплея и его повреждению.

– Не подвергайте дисплей мультимедийной системы прямому воздействию потока горячего или холодного воздуха, поступающего из кондиционера, поскольку это приведет к нагреву или намоканию компонентов мультимедийной системы и ее повреждению.

– Не прилагайте усилия при прикосновении к дисплею мультимедийной системы или проведении по нему пальцем во избежание возникновения царапин и других повреждений.

– Для удаления пыли с экрана или для его очистки сначала выключите питание системы, а затем протрите экран мягкой сухой тканью. Протирайте экран аккуратно, не допуская появления царапин на его поверхности. Не используйте едкие или коррозионно-активные химические очистители.

– Когда срок службы элементов подсветки заканчивается, экран темнеет и четкость изображения снижается.

# Содержание

## Общая информация

- 5 О настоящем руководстве
  - 5 Примечания для пользователей
  - 6 Пояснения к условным символам
  - 7 Условные обозначения
- 8 Обзор автомобиля
  - 8 Внешнее оборудование
  - 9 Оборудование салона
  - 10 Оборудование моторного отсека

## Функции доступа и управления замками автомобиля

- 11 Ключ и противоугонная система
  - 11 Электронный ключ
  - 12 Иммоилайзер двигателя
- 13 Запирание и отпирание автомобиля
  - 13 Бесключевое запирание и отпирание дверей автомобиля
  - 15 Дистанционное запирание и отпирание дверей
  - 15 Запирание и отпирание дверей изнутри автомобиля
  - 15 Автоматическое запирание и отпирание дверей
  - 16 Открывание двери
  - 16 Открывание багажника
  - 17 Устройство защиты от открывания двери детьми
- 18 Пусковой переключатель
  - 18 Пусковой переключатель (система бесключевого запуска двигателя)

## Оборудование автомобиля

- 19 Сиденья
  - 19 Переднее сиденье
  - 21 Заднее сиденье
  - 22 Обогрев и вентиляция сидений\*
- 25 Комбинация приборов
  - 25 Комбинация приборов. Общая информация
  - 27 Сигнальные лампы и индикаторы
- 31 Отопление, вентиляция и кондиционирование воздуха
  - 31 Органы управления системой кондиционирования воздуха
- 32 Отопление, вентиляция и кондиционирование воздуха
  - 36 Дефлекторы вентиляции
  - 37 Настройки системы кондиционирования
  - 37 Система контроля качества воздуха\*
- 38 Световые приборы
  - 38 Комбинированный переключатель освещения
  - 41 Плафоны освещения салона
  - 42 Наружное освещение
- 43 Стеклоочистители
  - 43 Комбинированный переключатель стеклоочистителей
- 44 Рулевое колесо
  - 44 Звуковой сигнал
  - 44 Регулировка рулевого колеса
  - 45 Кнопки управления на рулевом колесе
  - 48 Обогрев рулевого колеса

\* – функция может полностью или частично отсутствовать в комплектации Вашего автомобиля

- 48 Зеркала заднего вида
  - 48 Наружное зеркало заднего вида
  - 50 Внутреннее зеркало заднего вида
- 51 Окна
  - 51 Электрические стеклоподъемники
- 53 Солнцезащитный козырек
  - 53 Солнцезащитный козырек и косметическое зеркало
- 54 Вещевые отделения
  - 54 Места для хранения в передней части салона
  - 56 Места для хранения в задней части салона
  - 57 Багажное отделение
- 58 Источники питания и USB-разъемы
  - 58 Розетка 12 В питания и USB-разъемы центральной консоли

## Сиденья и защитные устройства

- 59 Ремни безопасности
  - 59 Общие сведения о ремнях безопасности
  - 60 Трехточечный ремень безопасности
- 62 Подушки безопасности
  - 62 Общие сведения о подушках безопасности
  - 63 Расположение подушек безопасности
  - 66 Срабатывание подушек безопасности
- 68 Детские удерживающие устройства
  - 68 Выбор детского удерживающего устройства
  - 70 Использование детского удерживающего устройства
  - 71 Установка детского удерживающего устройства

## Запуск двигателя и вождение автомобиля

- 75 Вождение автомобиля
  - 75 Инструкции по вождению
  - 79 Запуск двигателя
- 81 Переключение передач
  - 81 Положения рычага селектора
  - 81 Переключение передач
- 82 Режимы движения
  - 82 Доступные режимы движения
- 83 Системы интеллектуальной помощи вождению\*
  - 83 Общие сведения о системах интеллектуальной помощи вождению
  - 84 Система круиз-контроля (CC)\*
  - 86 Система адаптивного круиз-контроля (ACC)\*
  - 93 Интеллектуальная система помощи при движении в полосе (ICA)\*
  - 101 Система удержания в полосе движения (LKA)\*
  - 104 Система уменьшения тяжести последствий фронтального столкновения (CMSF)\*
  - 110 Система распознавания дорожных знаков (TSI)\*
  - 112 Система интеллектуального управления дальним светом фар (IHBC)\*
- 114 Системы помощи водителю
  - 114 Рабочая тормозная система
  - 114 Стояночная тормозная система
  - 117 Антиблокировочная тормозная система (ABS)
  - 117 Электронная система распределения тормозного усилия (EBD)\*
  - 117 Электронная система динамической стабилизации (ESC)
  - 118 Электронный усилитель экстренного торможения (EBA)\*
  - 118 Система контроля тягового усилия (TCS)\*

\* – функция может полностью или частично отсутствовать в комплектации Вашего автомобиля



- 118 Система помощи при начале движения на уклоне (HHC)\*
- 119 Сигнализация экстренного торможения (HAZ)\*
- 119 Электрический усилитель рулевого управления (EPS)
- 119 Система контроля давления в шинах\*
- 121 Система помощи при парковке (PAS)\***
  - 121 Система помощи при парковке
  - 122 Система панорамного обзора\*
- 125 Заправка топливом**
  - 125 Заправка топливом
- 126 Система снижения токсичности выбросов**
  - 126 Трехкомпонентный каталитический нейтрализатор
  - 126 Предупреждение об опасности выхлопных газов двигателя
- 128 Топливная система**

## Действия в чрезвычайной ситуации

- 129 Средства предупреждения об опасности и экстренной помощи**
  - 129 Аварийная световая сигнализация
  - 129 Знак аварийной остановки\*
- 130 Аварийное отпирание**
  - 130 Аварийное отпирание дверей
  - 131 Аварийное отпирание крышки багажника
- 131 Замена элемента питания электронного ключа**
  - 131 Процедура замены элемента питания электронного ключа
- 132 Запуск двигателя от внешнего источника питания**
  - 132 Процедура запуска от внешнего источника питания

- 134 Буксировка автомобиля**
  - 134 Инструкции по буксировке
  - 134 Буксировочная проушина
- 136 Замена колеса запасным**
  - 136 Замена колеса запасным
- 139 Замена предохранителя**
  - 139 Проверка и замена предохранителя
  - 140 Блок предохранителей в моторном отсеке
  - 143 Блок предохранителей в салоне
- 147 Замена ламп**
  - 147 Замена ламп
- 148 Действия в экстренной ситуации**
  - 148 Перегрев двигателя
  - 148 Высвобождение застрявшего автомобиля
  - 148 Система вызова экстренных оперативных служб\*
  - 149 Аварийное выключение двигателя

## Ремонт и техническое обслуживание

- 151 Уход и техническое обслуживание**
  - 151 Регулярное техническое обслуживание
- 151 Масла и жидкости**
  - 151 Открывание и закрывание капота
  - 152 Моторное масло
  - 153 Охлаждающая жидкость
  - 154 Тормозная жидкость
  - 155 Омывающая жидкость
- 155 Щетки стеклоочистителя**
  - 155 Замена щеток стеклоочистителя
- 157 Аккумуляторная батарея**
  - 157 Техническое обслуживание аккумуляторной батареи

\* – функция может полностью или частично отсутствовать в комплектации Вашего автомобиля

---

## 158 Шины

158 Техническое обслуживание шин

## 161 Мойка и чистка автомобиля

161 Мойка кузова

162 Чистка салона

## Техническая информация

### 165 Идентификация автомобиля

165 Идентификационный номер  
автомобиля (VIN)

165 Сертификационная табличка  
автомобиля

165 Номер двигателя

166 Регистратор данных о событиях  
(EDR)\*

### 167 Технические характеристики

167 Габаритные размеры  
автомобиля

167 Весовые параметры  
автомобиля

167 Ходовые характеристики  
автомобиля

167 Экологический класс

168 Экологические параметры

168 Основные характеристики  
двигателя

168 Параметры шин

169 Рекомендуемые рабочие  
жидкости

169 Рекомендуемые рабочие  
жидкости и заправочные  
объемы

\* – функция может полностью или частично отсутствовать в комплектации Вашего автомобиля

## О настоящем руководстве

### Примечания для пользователей

#### Указания в отношении использования руководства

- Руководство по мультимедийной системе – важная часть данного руководства. Оно предназначено для ознакомления с мультимедийной системой автомобиля. Подробные инструкции по работе с мультимедийной системой см. в соответствующем руководстве.
- Содержащаяся в настоящем руководстве информация действительна на момент публикации. Содержание настоящего руководства основано на той информации об изделии, которая была действительна на момент публикации. Для удовлетворения потребностей клиентов, а также в целях соблюдения требований законов и правил конфигурация и эксплуатационные характеристики автомобиля непрерывно оптимизируются и совершенствуются. Ваш автомобиль может отличаться от описания, приведенного в руководстве.
- Версия программного обеспечения и настройки автомобиля могут обновляться с течением времени. Перед обновлением вы будете проинформированы для получения вашего согласия. Информация, отображаемая после обновления, так же, как и некоторые функции, могут отличаться от приведенных в руководстве пользователя, поставляемом вместе с приобретенным автомобилем. Приоритет остается за актуальной информацией.

#### Важные примечания

- Регулярно проверяйте степень износа шин и давление воздуха в них в соответствии с рекомендациями, приведенными в настоящем руководстве.

- Используйте только рекомендованные масла и рабочие жидкости. Выполняйте техническое обслуживание в соответствии с требованиями, изложенными в руководстве.

#### Меры предосторожности

- Автомобиль оснащен антиблокировочной системой тормозов (ABS). При экстренном торможении всегда полностью нажимайте на педаль тормоза, избегайте прерывистого торможения.
- Автомобиль оборудован надувными подушками безопасности. Чтобы обеспечить безопасность детей, не размещайте детское удерживающее устройство, устанавливаемое против хода движения, на сиденье, защищенном фронтальной подушкой безопасности (если она не выключена или отсутствует функция ее отключения).
- Необходимо правильно размещать напольные коврики и использовать коврики подходящего размера. Напольный коврик не должен создавать помех нормальной работе педалями. Не допускайте соскальзывания накладки педалей, так как это может затруднить нажатие педалей и привести к дорожно-транспортному происшествию.
- Не допускайте длительной стоянки автомобиля с работающим двигателем. Не вдыхайте выхлопные газы. Не допускайте случайного нажатия на педаль акселератора, чтобы исключить работу двигателя с повышенными оборотами холостого хода, так как это может привести к возгоранию автомобиля и стать причиной серьезных или смертельных травм и материального ущерба.

#### Аксессуары, запасные части и модификации

- Для обеспечения безопасности вождения запрещается самостоятельно снимать или заменять любые детали автомобиля. Некоторые крепежные

\* – функция может полностью или частично отсутствовать в комплектации Вашего автомобиля

элементы покрыты герметиком или клеем, поэтому они не могут быть повторно использованы.

- Самостоятельная модификация автомобиля или установка дополнительного оборудования строго запрещены. Компания Geely Auto не несет ответственности за какой-либо ущерб, прямым или косвенным образом вызванный несоблюдением данного требования.
- Компания Geely Auto несет ответственность только за прошедшие испытания и сертифицированные оригинальные аксессуары и дополнительное оборудование заводского производства. Чтобы обеспечить максимальную производительность и безопасность автомобиля, рекомендуется использовать оригинальную продукцию компании Geely Auto.

### Пояснения к условным символам

В настоящем руководстве изложена информация по всем возможным конфигурациям автомобиля. Вследствие большого разнообразия комплектаций некоторое оборудование, описанное в настоящем руководстве, может не соответствовать фактическому оборудованию, установленному на приобретенный вами автомобиль. Приоритет остается за фактической комплектацией автомобиля.

#### Внимание



Игнорирование этого предупреждения может привести к серьезной травме или смерти. Строго следуйте инструкциям или требованиям, которые здесь приведены. ◀

#### Предупреждение



Необходимо строго соблюдать все указания и требования, изложенные под данным заголовком. Их несоблюдение может привести к повреждению вашего автомобиля. ◀

#### Описание



Указанные сведения содержат информацию, которая помогает использовать автомобиль более эффективно. ◀

#### Защита окружающей среды







Содержит указания, позволяющие уменьшить вредное воздействие на окружающую среду. ◀

#### Примечание (\*)

Звездочка «\*» после заголовка или наименования означает, что описанные здесь устройство или функция доступны только в определенных конфигурациях и не обязательно присутствуют в конкретном автомобиле. ◀

## Условные обозначения

-  Указывает на объект.
-  Указывает направление движения объекта.
-  Указывает направление вращения объекта.
-  Указывает на недопустимость действия или ситуации.

1

2

3

4

5

6

7

8

## Обзор автомобиля

### Внешнее оборудование

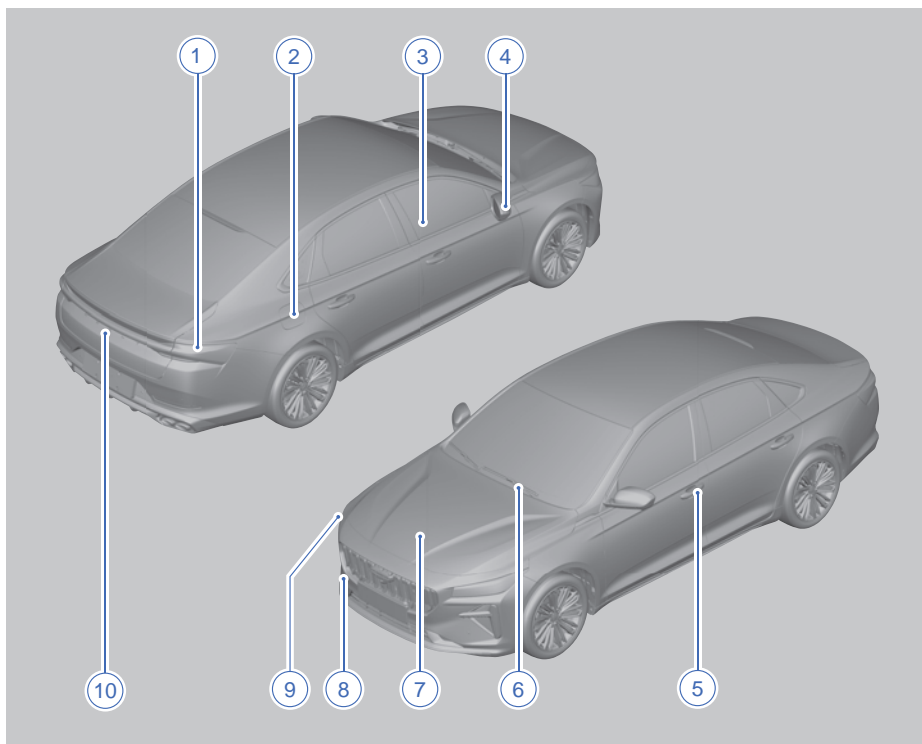

1. Задний комбинированный фонарь
2. Топливозаправочная горловина
3. Окно
4. Наружное зеркало заднего вида
5. Наружная дверная ручка

6. Передний стеклоочиститель
7. Капот моторного отсека
8. Крышка отверстия для передней буксирной проушины
9. Передняя комбинированная фара
10. Багажник

## Оборудование салона

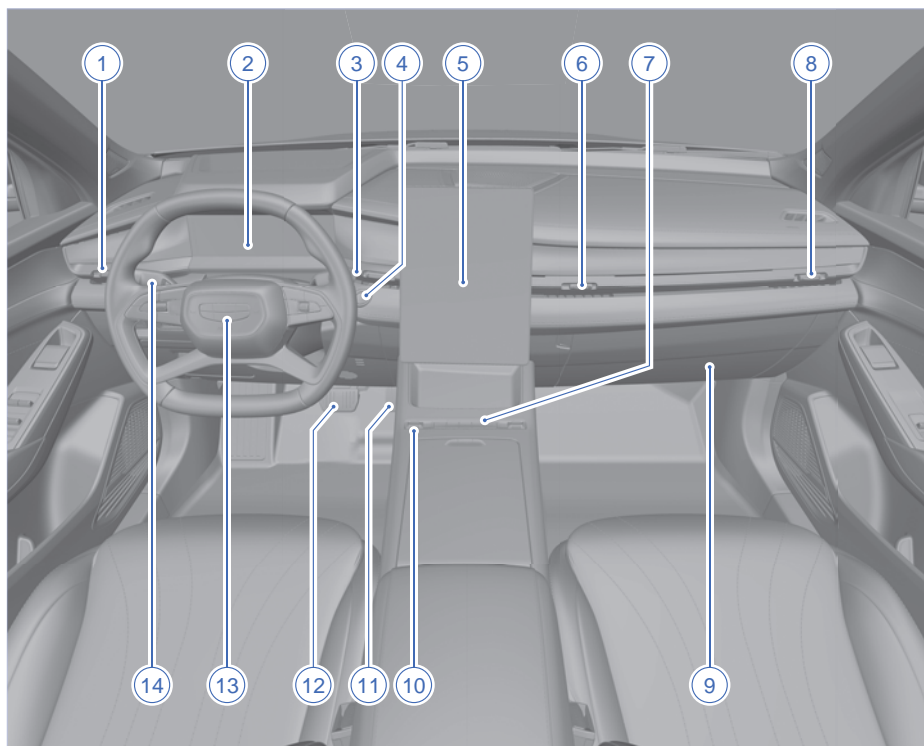

1. Левый дефлектор вентиляции
2. Комбинация приборов
3. Рычаг селектора
4. Пусковой переключатель
5. Дисплей мультимедийной системы
6. Центральный дефлектор вентиляции
7. Блок переключателей на центральной консоли

8. Правый дефлектор вентиляции
9. Перчаточный ящик
10. Переключатель режимов движения
11. Педаль акселератора
12. Педаль тормоза
13. Рулевое колесо
14. Комбинированный переключатель внешнего освещения и стеклоочистителя

1

2

3

4

5

6

7

8

## Оборудование моторного отсека

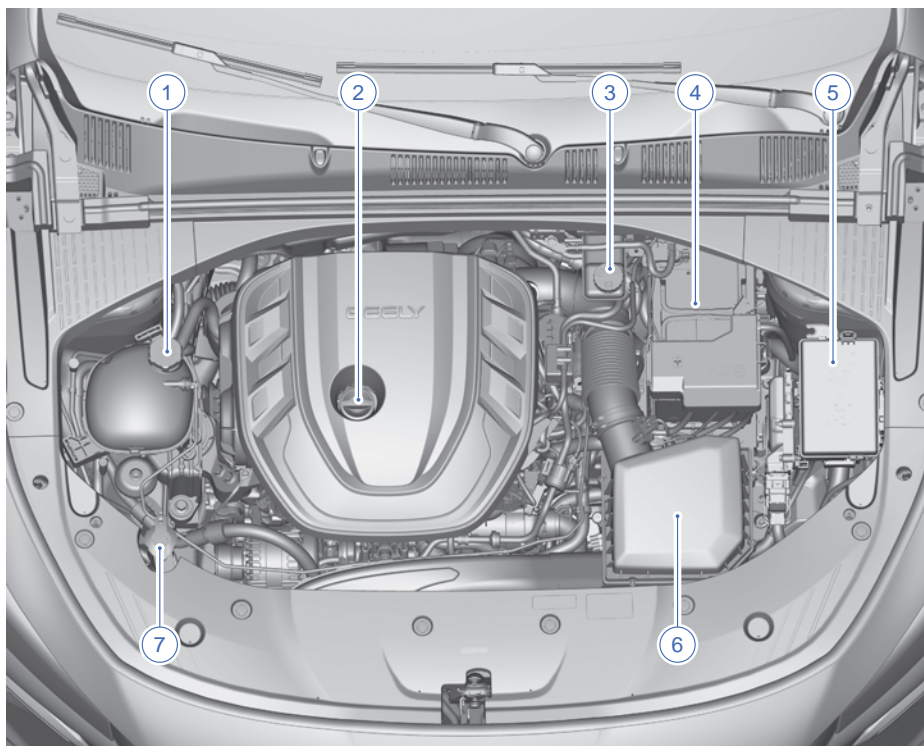

1. Расширительный бачок системы охлаждения
2. Крышка маслосаливной горловины двигателя
3. Бачок тормозной жидкости
4. Аккумуляторная батарея
5. Блок предохранителей моторного отсека
6. Корпус воздушного фильтра
7. Бачок омывающей жидкости



## Ключ и противоугонная система

### Электронный ключ

#### Описание кнопок ключа

Электронный ключ, прилагаемый к автомобилю, зарегистрирован в автомобильной системе безопасности. Ключом, который не запрограммирован в системе, невозможно запустить двигатель. В случае утери или повреждения новый электронный ключ можно получить только в сервисном центре Geely. Если ваш электронный ключ утерян или украден, как можно скорее обратитесь в сервисный центр компании Geely. Функция запуска двигателя утерянным ключом будет деактивирована. Если электронный ключ будет найден, специалисты сервисного центра Geely могут восстановить его функциональность.

**i** Предоставить новый электронный ключ сразу же при обращении невозможно. Понадобится некоторое время, чтобы изготовить новый ключ для вашего автомобиля. ◀

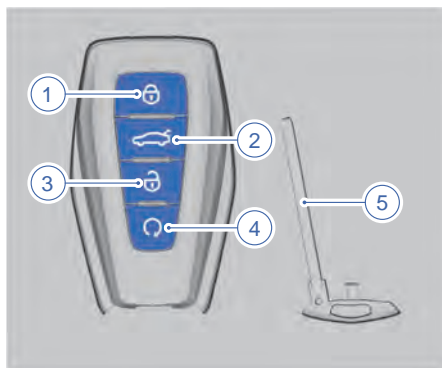

1. Кнопка запирания дверей
2. Кнопка отпирания багажника
3. Кнопка отпирания дверей
4. Кнопка дистанционного запуска двигателя
5. Запасной механический ключ



- Если местоположение автомобиля неизвестно и он поставлен на охранную сигнализацию, дважды быстро нажмите кнопку запирания дверей на электронном ключе, чтобы активировать функцию поиска автомобиля. На мультимедийном дисплее нажмите: Настройки → Ключ и запирание. В этом интерфейсе можно установить один из трех режимов подачи сигнала: звуковой сигнал, свет фар, звук+свет.
- Если электронный ключ находится в пределах зоны обнаружения, сначала нажмите кнопку запирания на интеллектуальном ключе, затем сразу же нажмите и удерживайте кнопку дистанционного запуска двигателя, чтобы запустить двигатель.
- Когда двигатель запущен дистанционно, а электронный ключ находится в пределах зоны обнаружения, дважды нажмите кнопку дистанционного запуска двигателя, чтобы заглушить двигатель. ◀



Храните запасной электронный ключ в надежном месте вне автомобиля. Радиопомехи, создаваемые различным электронным оборудованием, могут нарушать нормальную работу электронного ключа и противоугонной системы, вследствие чего запуск двигателя автомобиля может быть невозможен. ◀

### Извлечение механического ключа



Нажмите кнопку на задней панели электронного ключа, чтобы извлечь механический ключ.

Если сигнал электронного ключа блокируется другими сигналами, это может привести к невозможности запуска двигателя автомобиля или запира/отпира/запира замков дверей в следующих случаях:

- Электронный ключ загорожен металлическим предметом, например, если он находится рядом с мобильным телефоном с металлическим корпусом.
- Если внешние устройства и оборудование работают от аварийного источника питания, не держите электронный ключ рядом с аварийным источником питания или в зоне действия помех.
- Электронный ключ не следует держать рядом с электронными устройствами, которые создают мощные помехи, например ноутбуками, Bluetooth-гарнитурами, работающими преобразователями питания, зарядными устройствами, картами доступа Bluetooth или портативными радиостанциями. ◀

Не изменяйте частоту и не увеличивайте мощность передачи (включая установку дополнительного частотного усилителя), не подключайте внешнюю антенну обнаружения и не используйте другие антенны обнаружения передачи без специального разрешения.

При отпирании двери механическим ключом срабатывает противоугонная сигнализация, для отключения которой необходимо воспользоваться электронным ключом. ◀

### Иммобилайзер двигателя

Иммобилайзер не требует активации и деактивации вручную. Иммобилайзер двигателя деактивируется автоматически после нажатия кнопки пускового переключателя, если в салоне обнаружен действительный электронный ключ.

Если ни один из описанных ниже методов не приводит к запуску двигателя, необходимо обратиться в авторизованный сервисный центр Geely.

- Если электронный ключ выглядит неповрежденным, но не работает, попробуйте использовать другой электронный ключ.

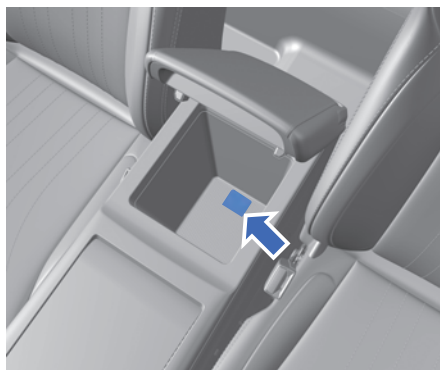

- Поместите электронный ключ на отметку в виде ключа в вещевом ящике центрального подлокотника.

Не оставляйте в автомобиле электронный ключ или оборудование, которое может нарушить нормальную работу иммобилайзера двигателя. ◀

## Запирание и отпирание автомобиля

### Бесключевое запирание и отпирание дверей автомобиля

#### Бесключевое запирание дверей

##### Тип I



Область действия датчика запирания. Выключите зажигание. После закрывания четырех дверей и крышки багажника коснитесь рукой датчика запирания на наружной ручке двери со стороны водителя или переднего пассажира\*, чтобы запорить четыре двери и лючок топливозаправочной горловины. После успешного запирания указатели поворота мигнут один раз.

##### Тип II

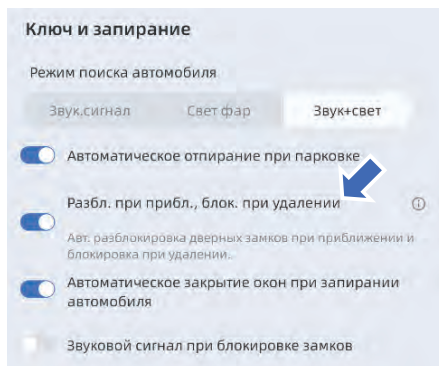

На мультимедийном дисплее нажмите: Настройки → Ключ и запирание. В интерфейсе настройки включите функцию отпирания дверей при приближении к автомобилю и запирания дверей при отдалении от автомобиля. Если эта функция активирована и пусковой переключатель находится в режиме OFF, а все двери и крышка багажного отделения закрыты, то при отдалении водителя с действительным электронным ключом от автомобиля все двери и крышка багажника будут автоматически запорты. При успешном запирании указатели поворота мигнут один раз, а система противоугонной сигнализации перейдет в режим охраны.

#### Бесключевое отпирание дверей

##### Тип I

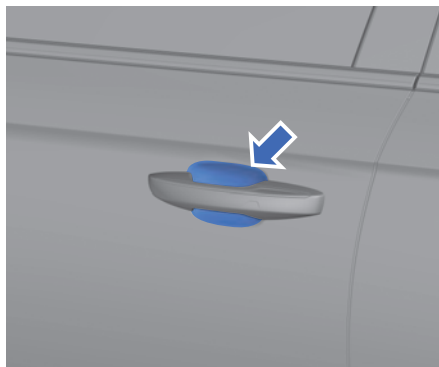

\* – функция может полностью или частично отсутствовать в комплектации Вашего автомобиля

### Область действия датчика отпирания

Если действительный электронный ключ находится рядом с передней дверью автомобиля со стороны водителя или переднего пассажира\*, поместите руку в область действия датчика отпирания на наружной дверной ручке, и все двери будут автоматически разблокированы. Затем потяните за ручку, чтобы открыть дверь. После успешного отпирания четырех дверей указатели поворота мигнут два раза.

#### Тип II

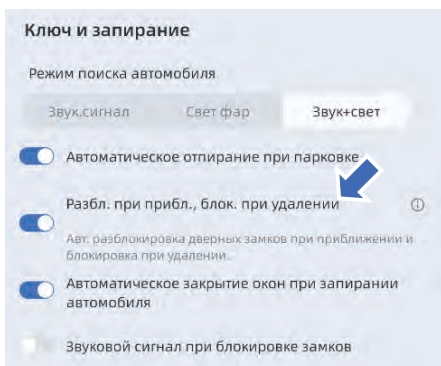

На мультимедийном дисплее нажмите: Настройки → Настройки → Ключ и запирание. В интерфейсе настройки включите функцию отпирания дверей при приближении к автомобилю и запирания дверей при отдалении от автомобиля. Если эта функция активирована и двери автомобиля заперты, то при приближении водителя с действительным электронным ключом к автомобилю все двери будут автоматически разблокированы.

 Бесключевое запирание дверей не выполняется в следующих ситуациях:

- Пусковой переключатель находится в режиме ON.
- Остается открытой любая дверь автомобиля.

Если при прикосновении к области датчика на ручке передней двери для выполнения запирания не слышен звук запирания или не мигают указатели поворота, это

указывает на то, что запирание не выполнено. Возможные причины:

- Если при запертых дверях автомобиля открывается, а затем закрывается крышка багажника и электронный ключ оставлен водителем в багажнике, то запирание не будет выполнено. Не допускайте ситуаций, когда электронный ключ может остаться запертым в автомобиле.
- В системе обнаружения электронного ключа есть мертвые зоны. Не оставляйте электронный ключ в багажнике или других удаленных местах салона.
- Датчики отпирания и запирания могут иметь ограниченную функциональность в условиях высокой влажности (дождь, роса и т. д.) ◀



- Электронный ключ работает только в пределах определенного радиуса действия. Помните, что на радиус действия электронного ключа влияет ряд факторов, таких как наличие других объектов, окружающая среда и т. п. В целях безопасности, запирая двери автомобиля с помощью электронного ключа, убедитесь, что автомобиль успешно заперт.
- Если автомобиль находится рядом с зарядной станцией для электромобилей, большой парковкой, подстанцией и другими местами, где создаются помехи для передачи сигнала, или если ключ находится рядом с оборудованием, создающим помехи, то возможно нарушение работы электронного ключа. Вследствие этого может иметь место временный сбой функции отпирания или запирания. В этом случае подождите 3 секунды, затем поместите руку в область датчика отпирания или запирания на дверной ручке для выполнения отпирания или запирания.
- Для уменьшения энергопотребления автомобиля функция отпирания дверей при приближении к автомобилю и запирания дверей при отдалении

\* – функция может полностью или частично отсутствовать в комплектации Вашего автомобиля

от автомобиля может автоматически отключаться в некоторых случаях. Данная функция активируется снова при запуске двигателя.

- После активации функции автоматического запирания дверей при отдалении от автомобиля дождитесь подачи сигнала о запирании дверей и убедитесь, что все двери успешно заперты, прежде чем оставить автомобиль на стоянке. ◀

## Дистанционное запирание и отпирание дверей

### Дистанционное запирание дверей

Нажмите и отпустите кнопку запирания на электронном ключе, чтобы запереть четыре двери и лючок топливозаправочной горловины, при этом указатели поворота мигнут один раз, однократно раздастся звуковой сигнал (необходимо активировать соответствующую функцию в настройках мультимедийной системы), освещение салона постепенно погаснет и выключится звук мультимедийной системы. Запереть автомобиль с помощью электронного ключа невозможно, если какая-либо из дверей не закрыта.

### Дистанционное отпирание дверей

Нажмите и отпустите кнопку отпирания на электронном ключе, чтобы отпереть все двери. При этом указатели поворота мигнут несколько раз. Чтобы отпереть крышку багажника, нажмите и удерживайте кнопку отпирания багажника.

 Не позволяйте детям забираться в багажник. Оставляя автомобиль без присмотра, проследите за тем, чтобы багажное отделение было закрыто. Ребенок, запертый в багажном отделении, не сможет выбраться из него самостоятельно и может задохнуться или получить тепловой удар. ◀

## Запирание и отпирание дверей изнутри автомобиля

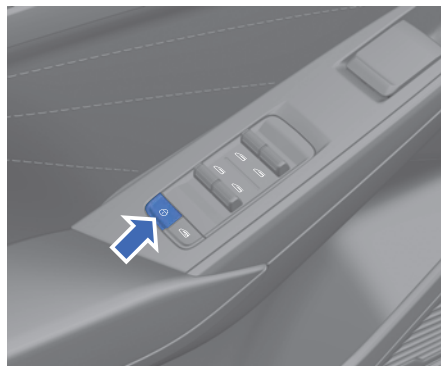

Если все двери автомобиля закрыты, нажмите кнопку центрального замка, чтобы запереть двери.

Если двери автомобиля заперты, нажмите кнопку центрального замка, чтобы отпереть все двери.

## Автоматическое запирание и отпирание дверей

### Автоматическое повторное запирание

Если после отпирания дверей автомобиля ни одна из дверей или крышка багажника не будет открыта в течение 45 секунд, двери будут автоматически заперты. Освещение салона погаснет, а система противоугонной сигнализации перейдет в режим охраны.

### Автоматическое запирание во время движения

После начала движения автомобиля и достижения определенной скорости все двери автоматически запираются.

1

2

3

4

5

6

7

8

### Автоматическое отпирание дверей

Если после автоматического запираения дверей остановить автомобиль, то все двери будут автоматически разблокированы при переводе рычага селектора в положение Р (для этого должна быть активирована функция автоматического отпирания дверей).

### Отпирание дверей при столкновении

Если при движении автомобиля происходит сильное столкновение, все двери автоматически отпираются, что облегчает эвакуацию людей из салона. Срабатывание функции автоматического отпирания дверей зависит от силы и направления удара при столкновении.

### Открытие двери

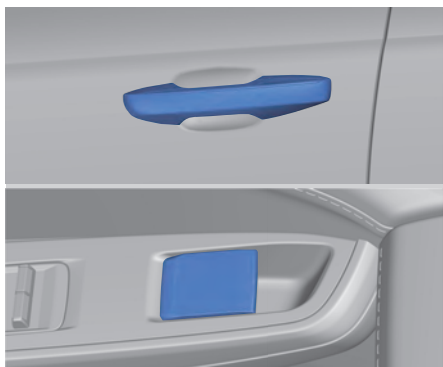

Если двери автомобиля не заперты, дверь можно открыть, потянув за внутреннюю или наружную дверную ручку.

### Открытие багажника

#### Открытие крышки багажника

 При открывании или закрывании крышки багажника вручную не прикладывайте значительное усилие (открывать и закрывать следует медленно). В противном случае возможно повреждение или нарушение нормальной работы крышки багажника. ◀

### Открытие багажника изнутри автомобиля

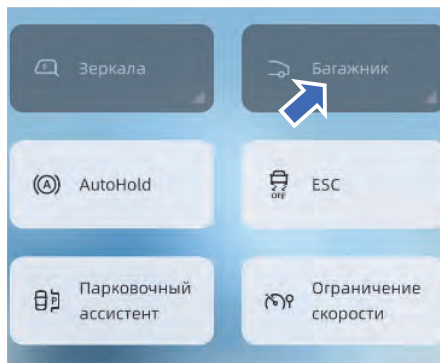

Когда автомобиль неподвижен и противоугонная сигнализация отключена, проведите по экрану мультимедийной системы сверху вниз, чтобы раскрыть панель быстрых настроек. Нажмите кнопку открывания багажника, чтобы открыть багажник.

### Открытие багажника снаружи автомобиля

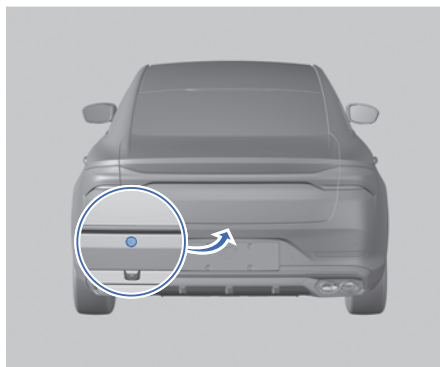

Когда автомобиль неподвижен, переключатель центрального замка в салоне автомобиля находится в состоянии «Разблокировано» и противоугонная сигнализация отключена, нажмите наружный выключатель отпирания на крышке багажника, чтобы открыть багажник.

Если электронный ключ находится рядом с багажником, нажмите наружный выключатель для открывания багажника.

Открывание багажника с помощью электронного ключа

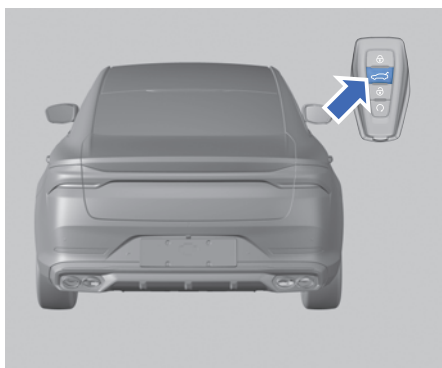

Когда пусковой переключатель находится в режиме OFF, нажмите и удерживайте кнопку отпирания багажника на электронном ключе, чтобы открыть багажник.

Автоматическое открывание багажника\*

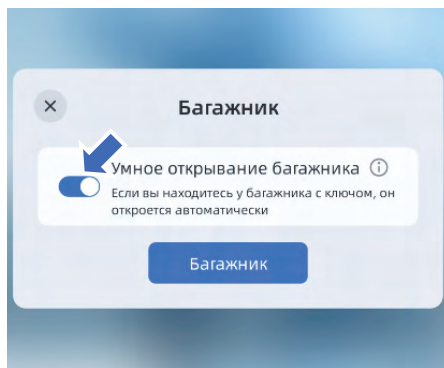

Проведите по экрану мультимедийной системы сверху вниз, чтобы раскрыть панель быстрых настроек. Нажмите на значок в виде треугольника в нижнем правом углу кнопки открывания багажника, чтобы войти в интерфейс настройки кнопки. Здесь можно включить или отключить функцию интеллектуального открывания багажника. После включения данной функции возьмите электронный ключ с собой и встаньте на расстоянии 0,8 м от ба-

гажника автомобиля. Через 3 секунды указатели поворота мигнут 4 раза, и крышка багажника автоматически откроется.

Устройство защиты от открывания двери детьми

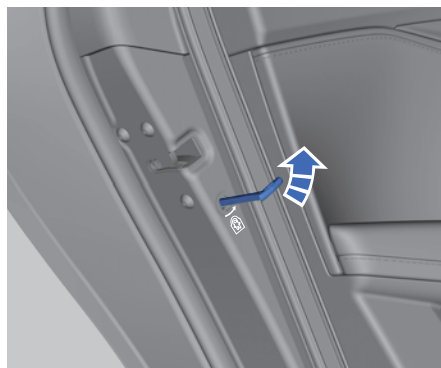

Задние двери автомобиля оснащены устройством защиты от открывания детьми. Если на левом или правом заднем сиденье находится ребенок, следует задействовать предохранительные устройства. Выключатель устройства защиты от открывания двери детьми находится на наружном крае задней двери. Вставьте механический ключ в выключатель устройства, как показано на рисунке, и поверните его в направлении стрелки. Устройство перейдет в заблокированное состояние. При этом дверь нельзя будет открыть изнутри автомобиля, но можно будет открыть снаружи. Это позволяет обеспечить безопасность детей во время движения автомобиля.

**!** После задействования предохранительных устройств обязательно проверьте, можно ли открыть двери изнутри. Это позволит убедиться в том, что устройства защиты от открывания дверей детьми действуют нормально. ◀

\* – функция может полностью или частично отсутствовать в комплектации Вашего автомобиля

## Пусковой переключатель

### Пусковой переключатель (система бесключевого запуска двигателя)

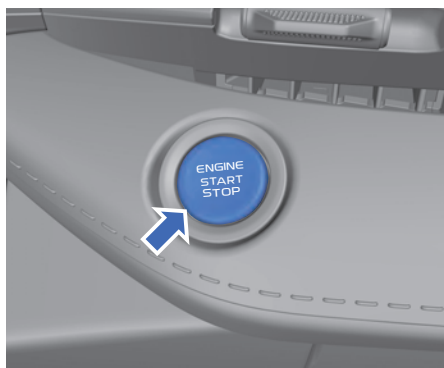

Автомобиль оснащен электронным пусковым переключателем кнопочного типа для бесключевого запуска двигателя. Для работы системы необходимо, чтобы действительный электронный ключ находился внутри автомобиля и обнаруживался системой.

Режимы питания, переключаемые с помощью пускового переключателя:

- Питание отключено (режим OFF): включение режима происходит после отпирания автомобиля и открывания двери водителя. В этом режиме электрооборудование, такое как аудиосистема и габаритные фонари, можно использовать только в течение ограниченного периода времени.
- Питание включено (режим ACC): когда пусковой переключатель находится в режиме OFF, не нажимая на педаль тормоза, нажмите пусковой переключатель для переключения системы электропитания в режим ACC. В этом режиме может использоваться некоторое электрооборудование, например стеклоподъемники. Нажмите пусковой переключатель еще раз, чтобы переключить систему в режим OFF.

Если включен режим ACC, электрооборудование автомобиля будет потреблять энергию аккумуляторной батареи. При низком уровне заряда аккумуляторной батареи оставшейся энергии может оказаться недостаточно для запуска двигателя. ◀

- Питание включено (режим ON): когда пусковой переключатель находится в режиме OFF или ACC, нажмите и удерживайте его в течение нескольких секунд, не нажимая при этом педаль тормоза. Пусковой переключатель перейдет в режим ON. В этом режиме возможна работа большей части электрического оборудования, например, противотуманных фар. Система выполняет самодиагностику в течение нескольких секунд.

⚠ Не оставляйте электронный ключ в автомобиле или в пределах досягаемости детей. Дети могут случайно активировать функции автомобиля, что может привести к серьезным травмам. ◀

Если двигатель не запускается с помощью системы бесключевого запуска, это может быть вызвано нахождением вблизи автомобиля источника сильных электромагнитных помех. ◀



## Сиденья

### Переднее сиденье

#### Регулировка подголовника переднего сиденья

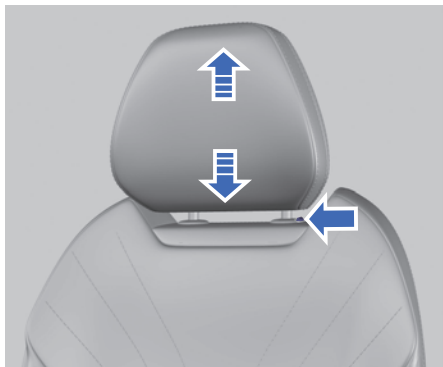

1. Нажмите и удерживайте кнопку фиксатора под подголовником.
2. Поднимите или опустите подголовник на нужную высоту, а затем отпустите кнопку.
3. Плавно нажмите или потяните подголовник вверх до характерного щелчка, чтобы убедиться в надежности фиксации.

**⚠** Перед поездкой на автомобиле подголовник необходимо установить и отрегулировать так, чтобы его верхняя часть находилась на одном уровне с верхней частью головы пассажира. В противном случае при резком торможении или столкновении можно получить тяжелую или смертельную травму. ◀

**⚠** Запрещается регулировать положение сиденья во время движения автомобиля. Это может привести к потере контроля над автомобилем, а также к получению тяжелых или смертельных травм. ◀

**⚠** Во время движения спинка сиденья не должна быть чрезмерно отклонена назад. В противном случае при резком торможении или столкновении можно получить тяжелые или смертельные травмы. В случае аварии ремень безопасности может обеспечить максимальную защиту

только при сохранении правильной посадки на сиденье. ◀

#### Сиденье водителя с электрической регулировкой\*

**⚠** Не оставляйте вещи под сиденьем и не препятствуйте движению сиденья, поскольку это приведет к повреждению электродвигателя механизма регулировки. ◀

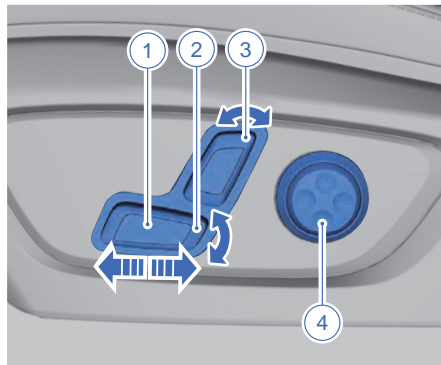

1. Сдвиньте переключатель вперед или назад, чтобы отрегулировать продольное положение сиденья.
2. Потяните задний конец переключателя вверх или вниз, чтобы отрегулировать высоту подушки сиденья.
3. Переместите переключатель вперед или назад, чтобы отрегулировать угол наклона спинки сиденья.
4. Регулировка поясничной опоры

Для увеличения или уменьшения выступания поясничной опоры нажмите и удерживайте переднюю или заднюю часть переключателя регулировки поясничной опоры.

Чтобы поднять или опустить поясничную опору, нажмите и удерживайте верхнюю или нижнюю часть переключателя регулировки поясничной опоры. Пневматическая система регулировки поясничной опоры конструктивно не является абсолютно герметичной. И по истечении некоторого времени, возможно, потребуется повторная регулировка.

\* – функция может полностью или частично отсутствовать в комплектации Вашего автомобиля

 Не помещайте никакие предметы под сиденье с электрической регулировкой и не препятствуйте движению сиденья. В противном случае возможно повреждение электропривода сиденья.

### Регулировка переднего пассажирского сиденья\*

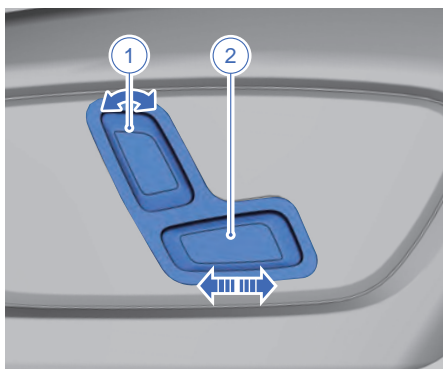

1. Переместите переключатель вперед или назад, чтобы отрегулировать угол наклона спинки сиденья.
2. Сдвиньте переключатель вперед или назад, чтобы отрегулировать продольное положение сиденья.

### Переднее пассажирское сиденье с механической регулировкой\*

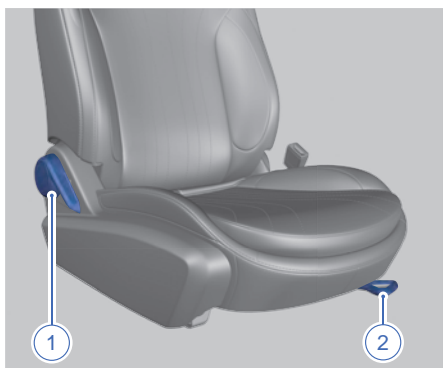

1. Рукоятка регулировки наклона спинки сиденья  
Поднимите рукоятку регулировки наклона, чтобы разблокировать спинку сиденья. Медленно отклонитесь вперед или назад, чтобы спинка сиденья

переместилась в желаемое положение. Опустите рукоятку регулировки наклона, чтобы заблокировать спинку сиденья.

2. Рукоятка регулировки продольного положения сиденья  
Возьмитесь за рукоятку регулировки продольного положения и потяните ее вверх, затем переместите сиденье вперед или назад. Сместите сиденье в необходимое положение и отпустите рукоятку. Покачайте спинку сиденья вперед и назад и убедитесь в ее надежной фиксации.

### Функция воспроизведения звука из подголовника\*

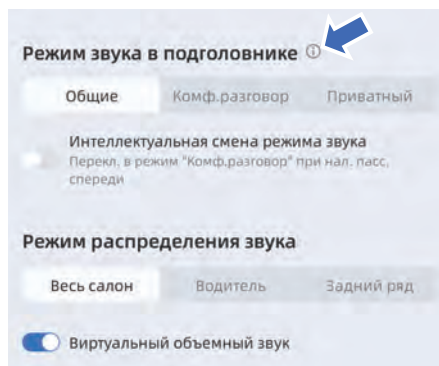

На мультимедийном дисплее нажмите: Настройки → Звук → Режим звука в подголовнике, затем выберите режим воспроизведения звука, например, обычный, для комфортного разговора или приватный. После активации функции интеллектуального переключения режимов подголовник будет автоматически переключаться в режим комфортного разговора при нахождении кого-либо на переднем пассажирском сиденье.

\* – функция может полностью или частично отсутствовать в комплектации Вашего автомобиля

## Заднее сиденье

### Регулировка подголовника заднего сиденья

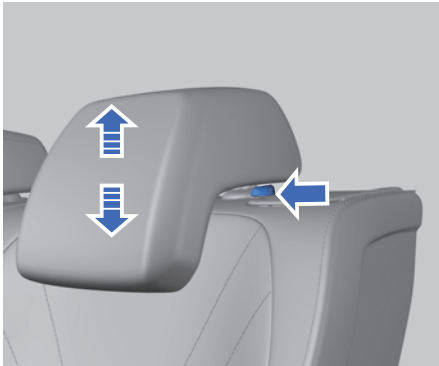

1. Нажмите и удерживайте кнопку фиксатора под подголовником.
2. Поднимите или опустите подголовник на нужную высоту, а затем отпустите кнопку.
3. Плавно нажмите или потяните подголовник вверх до характерного щелчка, чтобы убедиться в надежности фиксации.

**i** Нажмите и удерживайте кнопку фиксатора, чтобы опустить или поднять подголовник. ◀

### Складывание спинки заднего сиденья

Спинка заднего сиденья состоит из левой и правой секций, которые складываются в пропорции 4/6. За счет складывания увеличивается багажное пространство для перевозки крупногабаритных грузов.



1. Полностью опустите подголовники заднего сиденья.
2. Потяните рычаг разблокировки спинки заднего сиденья.
3. Полностью сложите спинку сиденья с соответствующей стороны.

После складывания спинки необходимо оставить небольшой зазор между подголовником заднего сиденья и передним сиденьем.

### Раскладывание спинки заднего сиденья

Поднимите спинку и надавите на нее, чтобы зафиксировать. В противном случае возможно нарушение нормальной работы ремня безопасности.

**!** Во время движения автомобиля пассажирам запрещается сидеть на сложенных сиденьях или в багажном отделении. Сиденья должны использоваться по прямому назначению. Для предотвращения травм в случае столкновения или экстренного торможения, возвращая спинку в исходное положение, необходимо соблюдать следующие меры предосторожности:

- Покачайте спинку заднего сиденья вперед и назад за ее верхнюю часть, чтобы убедиться в надежности фиксации спинки. В противном случае возможно нарушение нормальной работы ремня безопасности.
- Убедитесь в том, что ремень безопасности находится в правильном положении, не перекручен и не зажат под сиденьем. ◀

1

2

3

4

5

6

7

8

Если на заднем сиденье установлено детское кресло, снимите его и направляющие для установки кресла, прежде чем сложить спинку заднего сиденья. ◀

### Обогрев и вентиляция сидений\*

#### Обогрев передних сидений

##### Тип I



##### Тип II



1. На дисплее мультимедийной системы нажмите: Система кондиционирования (A/C) – Сиденья – Обогрев.
2. Нажмите кнопку включения обогрева водительского или переднего пассажирского сиденья.

Индикатор функции обогрева сиденья показывает текущую интенсивность обогрева: свечение одного индикатора указывает на слабый нагрев, двух индикаторов – на умеренный нагрев, трех индикаторов – на сильный обогрев. Свечение индикатора AUTO указывает на включение функции автоматического обогрева. Когда индикатор не горит, обогрев выключен. ◀

Не рекомендуется включать функцию обогрева сидений, если вы не чувствуете боль и повышение температуры в результате приема лекарств, паралича, онемения или хронических заболеваний, таких как диабет. В противном случае можно получить ожог. ◀



- Не надавливайте коленом на сиденье, чтобы не создавать концентрированную нагрузку и не повредить нагревательный элемент в подушке сиденья.
- Не подвергайте спинку сиденья воздействию концентрированной нагрузки, чтобы не повредить нагревательный элемент в спинке сиденья.
- Не подвергайте сиденья влажной очистке.
- Рекомендуется включать обогрев сидений только при работающем двигателе. Это позволит избежать чрезмерной разрядки аккумуляторной батареи автомобиля.
- При низком напряжении в бортовой сети автомобиля функция обогрева сиденья отключается автоматически с целью сохранения достаточного заряда аккумуляторной батареи.
- Запрещается использование чехлов, накидок на сиденье, подушек и т. д. при включенной функции обогрева сиденья. ◀

\* – функция может полностью или частично отсутствовать в комплектации Вашего автомобиля

## Вентиляция передних сидений\*

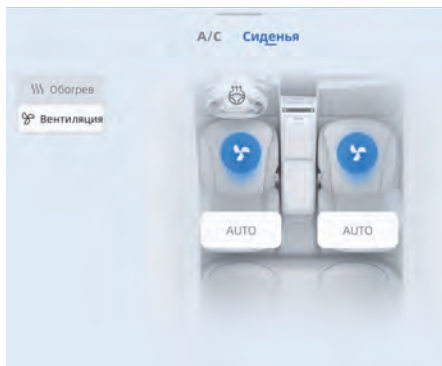

1. На дисплее мультимедийной системы нажмите: Система кондиционирования (A/C) – Сиденья – Вентиляция.
2. Нажмите кнопку включения вентиляции водительского или переднего пассажирского сиденья.

**i** Индикатор функции вентиляции сиденья показывает текущую интенсивность обдува. Свечение одного индикатора указывает на низкую интенсивность обдува. Свечение двух индикаторов указывает на умеренную интенсивность обдува. Свечение трех индикаторов указывает на высокую интенсивность обдува. Свечение индикатора AUTO указывает на включение автоматического режима вентиляции сиденья. Когда индикатор не горит, это означает, что функция вентиляции сиденья отключена. ◀

**i** Для одного и того же сиденья невозможно одновременно включить функции обогрева и вентиляции. ◀

## Обогрев задних сидений\*

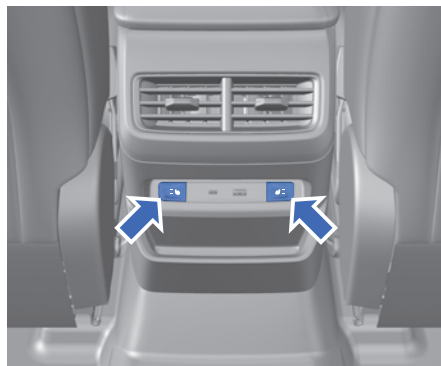

Переключатели обогрева служат для управления функцией обогрева задних сидений. При запущенном двигателе следует нажать переключатель с соответствующей стороны, чтобы включить обогрев заднего сиденья. При этом включится первая ступень обогрева. Если нажать этот переключатель повторно, то включится вторая ступень обогрева, а если нажать третий раз, то обогрев заднего сиденья отключится.

**!** Людям, которые не ощущают боль и температуру в результате приема лекарств, паралича, онемения или других заболеваний, рекомендуется не использовать функцию обогрева сиденья. В противном случае можно получить ожог. ◀



- Ни в коем случае не надавливайте коленями на сиденье, чтобы не создать концентрированную нагрузку и не повредить нагревательные элементы сиденья.
- Не подвергайте спинку сиденья воздействию концентрированной нагрузки, чтобы не повредить нагревательный элемент в спинке сиденья.
- Не подвергайте сиденья влажной очистке.
- Чтобы предотвратить разрядку аккумуляторной батареи, подогреватели сидений следует включать только при запущенном двигателе. При низком напряжении в бортовой сети авто-

\* – функция может полностью или частично отсутствовать в комплектации Вашего автомобиля

мобильная функция обогрева сиденья отключается автоматически с целью сохранения достаточного заряда аккумуляторной батареи.

- Запрещается использование чехлов, накидок на сиденье, подушек и т. д. при включенной функции обогрева сиденья.
- Запрещается использовать функцию обогрева сиденья, если на нем установлено детское удерживающее устройство. ◀

# Комбинация приборов

## Комбинация приборов. Общая информация

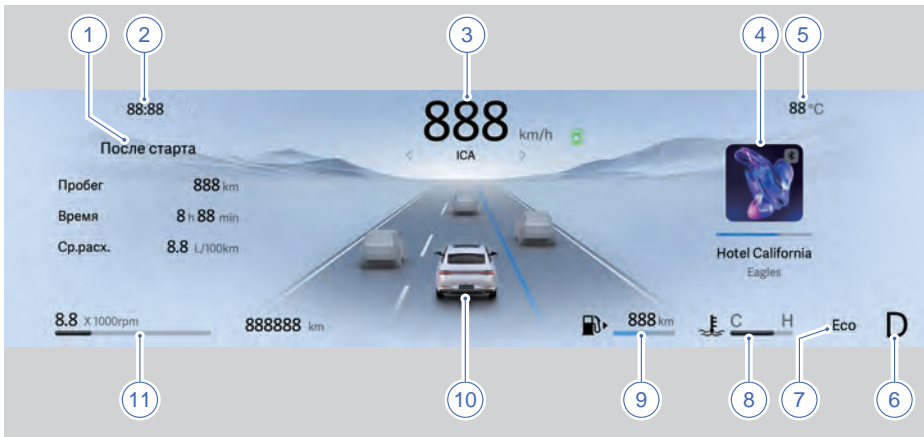

### 1. Область отображения интерфейса маршрутного компьютера

Отображается текущий пробег, пробег за поездку, давление в шинах и состояние автомобиля.

### 2. Область отображения часов

По умолчанию отображается время, синхронизированное с системой GPS\*, изменить настройки времени можно в меню мультимедийной системы.

### 3. Спидометр

Спидометр показывает текущую скорость автомобиля.

### 4. Область отображения меню

Отображаются функции меню комбинации приборов, включая данные аудиосистемы, навигационную информацию\*, записи электронных сообщений, предупреждения (визуально выделяются) и пр.

### 5. Область отображения температуры наружного воздуха

Диапазон показаний составляет от  $-40$  до  $60$  °C.

### 6. Дисплей выбранной передачи

Символы R, N, D и P отображаются в соответствии с передачей, выбранной в текущий момент водителем.

### 7. Режим движения

Отображается режим движения, выбранный водителем: комфортный режим, спортивный режим, интеллектуальный режим или экономичный режим.

### 8. Указатель температуры охлаждающей жидкости

Указатель температуры охлаждающей жидкости показывает температуру охлаждающей жидкости двигателя. Температура охлаждающей жидкости изменяется в зависимости от температуры окружающей среды и нагрузки на двигатель. Верхний предел температуры охлаждающей жидкости двигателя обозначен символом H, а нижний – символом C.

### 9. Указатель уровня топлива

Отображается количество топлива в баке и расстояние, которое может преодолеть автомобиль на оставшемся количестве топлива.

### 10. Область отображения текущей функциональной информации

Отображается информация о выбранной функции интеллектуальной помощи при вождении, идентификация функции интеллектуальной помощи при вождении и состояние функции интеллектуальной помощи при вождении.

\* – функция может полностью или частично отсутствовать в комплектации Вашего автомобиля

### 11. Тахометр

Тахометр показывает частоту вращения коленчатого вала двигателя в об/мин. Диапазон показаний тахометра составляет 0–8000 об/мин. Частота вращения коленчатого вала 7000–8000 об/мин – это красная зона тахометра.

 Яркость приборного дисплея можно настроить в меню мультимедийной системы. ◀

 Все изображения комбинации приборов являются схематическими и предназначены только для справки; приоритет остается за фактической комплектацией автомобиля. ◀

### Настройки экрана комбинации приборов

 По соображениям безопасности запрещено выполнять настройку комбинации приборов во время движения автомобиля. ◀

### Переключение режимов управления на рулевом колесе\*

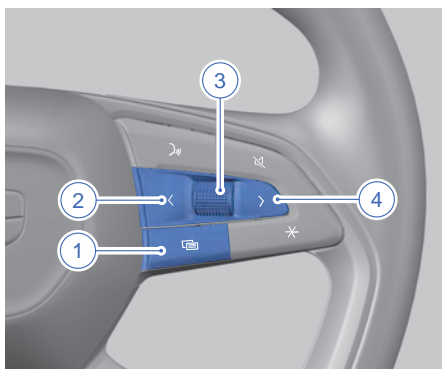

1. Кнопка вызова меню: коротко нажмите эту кнопку, чтобы открыть/закрыть меню комбинации приборов. При открытом меню комбинации приборов кнопки на рулевом колесе управляют комбинацией приборов. При закрытом меню комбинации приборов кнопки на рулевом колесе управляют мультимедийной системой.

2. Кнопка перехода влево: когда меню комбинации приборов открыто, коротко нажмите эту кнопку для выбора пунктов, расположенных слева в меню комбинации приборов.
3. Кнопка выбора: коротко нажмите эту кнопку, чтобы выбрать выделенный пункт, выполнить выбранное действие или скрыть общую предупреждающую информацию. Поверните кнопку для выбора предыдущего или следующего пункта.
4. Кнопка перехода вправо: когда меню комбинации приборов открыто, коротко нажмите эту кнопку для выбора пунктов, расположенных справа в меню комбинации приборов.

### Переключение интерфейса маршрутного компьютера

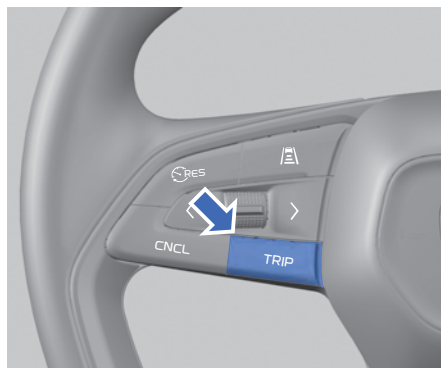

- Кратковременно нажимая кнопку TRIP на рулевом колесе, можно последовательно просматривать информацию о текущем пробеге, промежуточном пробеге, давлении в шинах и состоянии автомобиля.
- При каждом включении комбинации приборов бортовой компьютер отображает последние записанные показания.

### Сброс показаний маршрутного компьютера

При отображении значения промежуточного или текущего пробега нажмите и удерживайте кнопку TRIP на рулевом колесе, чтобы сбросить соответствующие показания бортового компьютера.

\* – функция может полностью или частично отсутствовать в комплектации Вашего автомобиля



## Сигнальные лампы и индикаторы

## Описание сигнальных ламп и индикаторов

Значок	Наименование	Описание
	Индикатор включения габаритных фонарей	Габаритные фонари включены
		Габаритные фонари неисправны*
	Индикатор включения дальнего света фар	Дальний свет фар включен
	Индикатор неисправности фар дальнего света	Фары дальнего света неисправны*
	Индикатор включения ближнего света фар	Ближний свет фар включен
	Индикатор неисправности фар ближнего света	Фары ближнего света неисправны*
	Индикатор состояния системы интеллектуального управления дальним светом фар (IHBC)*	Система IHBC включена
		Система IHBC неисправна*
	Индикатор включения задних противотуманных фонарей	Задние противотуманные фонари включены
	Индикатор указателя левого поворота	Указатель левого поворота включен
	Индикатор указателя правого поворота	Указатель правого поворота включен
	Контрольная лампа неисправности системы снижения токсичности выбросов	Система снижения токсичности выбросов двигателя неисправна
	Контрольная лампа неисправности системы управления двигателем	Система управления двигателем неисправна
	Контрольная лампа низкого давления масла	Низкое давление моторного масла
	Контрольная лампа неисправности подушек безопасности	Система подушек безопасности неисправна
	Контрольная лампа высокой температуры охлаждающей жидкости двигателя	Слишком высокая температура охлаждающей жидкости двигателя

\* – функция может полностью или частично отсутствовать в комплектации Вашего автомобиля

Значок	Наименование	Описание
	Индикатор состояния системы удержания в полосе движения (LKA)*	Система LKA включена
		Система LKA неисправна
	Индикатор состояния круиз-контроля	Система круиз-контроля находится в режиме ожидания
		Автомобиль движется в режиме круиз-контроля
	Индикатор состояния адаптивного круиз-контроля (ACC)*	Система ACC не активирована
		Система ACC активирована, или водитель нажимает педаль акселератора для ускорения автомобиля после активации системы ACC
		Система ACC находится в режиме ожидания
	Индикатор состояния интеллектуальной системы помощи при движении в полосе*	Функциональность системы временно ограничена
		Система не активирована
		Система активирована
	Контрольная лампа неисправности системы уменьшения тяжести последствий фронтального столкновения (CMSF)*	Система CMSF неисправна
	Контрольная лампа состояния системы контроля давления в шинах (TPMS)	Горит постоянно: низкое давление в одной или нескольких шинах. Мигает, затем горит постоянно: неисправность системы TPMS
EPS	Индикатор состояния электрического усилителя рулевого управления (EPS)	Снижение производительности или временное прекращение работы системы EPS
EPS		Система EPS неисправна
	Индикатор состояния электронной системы курсовой устойчивости (ESC)	Система ESC неисправна
	Индикатор отключения системы ESC	Система ESC отключена

\* – функция может полностью или частично отсутствовать в комплектации Вашего автомобиля

Значок	Наименование	Описание
	Контрольная лампа низкого уровня топлива	Низкий уровень топлива в баке
	Контрольная лампа состояния тормозной системы	Тормозная система неисправна
		Неисправна электронная система распределения тормозного усилия, низкий уровень тормозной жидкости или неисправность датчика уровня тормозной жидкости
	Контрольная лампа неисправности антиблокировочной системы тормозов (ABS)	Система ABS неисправна
	Контрольная лампа непристегнутого ремня безопасности	Ремень безопасности не пристегнут. Пристегните ремень
	Индикатор состояния электрического стояночного тормоза (EPB)	Горит постоянно: функция EPB включена. Мигает: функция EPB не активирована
	Контрольная лампа неисправности системы зарядки аккумуляторной батареи	Система зарядки аккумуляторной батареи неисправна
	Индикатор состояния системы (AVH)	Функция AVH активирована
	Индикатор состояния системы (AVH)	Функция AVH неисправна
	Индикатор предупреждающего сообщения	Возникла серьезная неисправность, которая может повлиять на управляемость автомобиля
		Имеется информация/уведомление о неисправности, и соответствующее текстовое сообщение отображается на дисплее комбинации приборов
	Контрольная лампа состояния коробки передач	Коробка передач неисправна
		Рабочие характеристики коробки передач снижены
	Индикатор неисправности стоп-сигналов	Стоп-сигналы неисправны
	Контрольная лампа неисправности электрического усилителя рулевого управления (EPS)	Система EPS неисправна



- При переводе пускового переключателя в режим ON или при запуске двигателя часть контрольных ламп должна загореться на несколько секунд, указывая на выполнение самодиагностики системы, а затем погаснуть. Если какая-либо контрольная лампа постоянно горит или загорается во время движения автомобиля вследствие возникновения неисправности, как можно скорее обратитесь в сервисный центр Geely для выполнения технического обслуживания. Несоблюдение данного требования может привести к серьезной травме или смерти и повреждению имущества.
- Если какая-либо контрольная лампа не гаснет после запуска двигателя или загорается во время движения, это указывает на возможное наличие в автомобиле серьезной неисправности. Как можно скорее обратитесь в сервисный центр Geely для выполнения технического обслуживания. ◀



Черные значки, приведенные в таблице, отображаются как белые на комбинации приборов. ◀

## Отопление, вентиляция и кондиционирование воздуха

### Органы управления системой кондиционирования воздуха

Кнопки управления системой кондиционирования воздуха на приборной панели

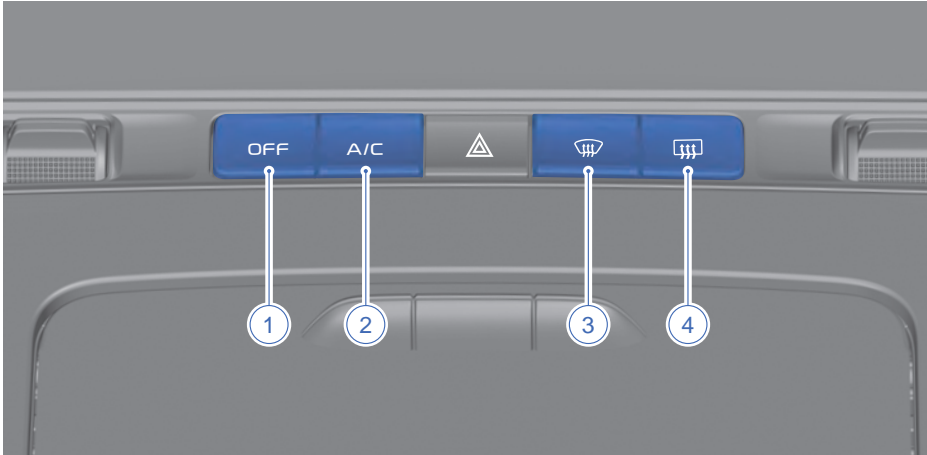

1

2

3

4

5

6

7

8

## Отопление, вентиляция и кондиционирование воздуха

Панель управления системой кондиционирования воздуха на мультимедийном дисплее



1. Кнопка выключения
2. Кнопка включения кондиционера (A/C)
3. Кнопка обогрева лобового стекла
4. Кнопка обогрева заднего стекла и наружных зеркал заднего вида
5. Кнопка переключения режимов внутренней и внешней циркуляции
6. Кнопка автоматического режима (AUTO)
7. Кнопки регулировки скорости вентилятора
8. Кнопка электрического обогрева ветрового стекла
9. Регулятор температуры со стороны водителя
10. Кнопка синхронизации настроек для водителя и пассажира
11. Регулятор температуры со стороны переднего пассажира
12. Кнопка включения режима обдува ветрового стекла
13. Кнопка включения режима обдува лица
14. Кнопка включения режима обдува ног
15. Кнопка включения/выключения системы
16. Кнопка максимального охлаждения (A/C MAX)
17. Кнопка энергосберегающего режима (ECO)
18. Кнопка настройки кондиционера
19. Кнопка выбора меню системы A/C

 В интерфейсе управления кондиционером на мультимедийном дисплее кнопка включения режима обдува ветрового стекла, кнопка включения режима обдува лица и кнопка включения обдува ног могут использоваться по отдельности или совместно, в зависимости от потребностей пользователя\* ◀

1

2

3

4

5

6

7

8

\* – функция может полностью или частично отсутствовать в комплектации Вашего автомобиля

### Описание кнопок на передней панели управления системой кондиционирования воздуха

#### 1. Кнопка выключения

Во время работы системы кондиционирования воздуха нажмите эту кнопку, чтобы полностью выключить систему.

#### 2. Кнопка включения кондиционера (A/C)

Нажмите эту кнопку, чтобы включить систему кондиционирования воздуха, нажмите кнопку еще раз, чтобы выключить компрессор кондиционера.

Если кондиционер выключен, нажмите кнопку включения кондиционера, и кондиционер снова включится.



- Если производительность кондиционера снизилась по сравнению с ожидаемой, проверьте поверхность конденсатора кондиционера (находится перед радиатором) на наличие пыли или частиц насекомых. Обратитесь в сервисный центр Geely для выполнения очистки.

- При наличии препятствий в передней части капота поток воздуха, поступающий к конденсатору, может уменьшиться. Это снизит эффективность работы кондиционера.

- Не допускайте блокировки решетки воздухозаборника листьями или иными предметами. ◀

#### 3. Кнопка обогрева лобового стекла

Режим подачи воздушного потока к ветровому стеклу предназначен для быстрого удаления запотевания или инея с ветрового стекла. Для ускорения процесса обогрева ветрового стекла удалите с него весь снег или лед. В режиме обогрева стекла при нажатии кнопки регулировки скорости вентилятора интенсивность обдува будет увеличиваться или уменьшаться соответственно.

При использовании функции обогрева ветрового стекла автоматически включаются кондиционер и внешняя циркуляция воздуха, а также увеличивается интенсивность обдува. Для обеспе-

чения эффективного удаления инея/конденсата не отключайте самостоятельно кондиционер или режим внешней циркуляции воздуха. Если система кондиционирования выключена, нажмите кнопку обогрева ветрового стекла. Система кондиционирования включится и будет осуществлять обогрев ветрового стекла.

- #### 4. Кнопка обогрева заднего стекла и наружных зеркал заднего вида
- Нажмите данную кнопку для включения или выключения функции обогрева заднего стекла и наружных зеркал заднего вида. Если функция обогрева заднего стекла и наружных зеркал заднего вида включена, нажмите данную кнопку снова для выключения функции обогрева заднего стекла и наружных зеркал заднего вида.

- ◻ Не пытайтесь удалить иней или какое-либо загрязнение с внутренней стороны заднего стекла с помощью скребка или других острых инструментов, чтобы не повредить токопроводящие нити нагревательного элемента. На устранение повреждений, вызванных такими действиями, условия гарантии не распространяются. Следите за тем, чтобы любые предметы находились на безопасном расстоянии от заднего стекла. ◀

- #### 5. Кнопка переключения режимов внутренней и внешней циркуляции
- Нажмите эту кнопку для ручного переключения между режимами внутренней циркуляции (рециркуляции) и внешней циркуляции (свежий воздух).

Когда система кондиционирования выключена, нажмите кнопку переключения режимов внутренней и внешней циркуляции. Система кондиционирования останется выключенной, но произойдет переключение между режимами внутренней и внешней циркуляции.

- #### 6. Кнопка автоматического режима (AUTO)

С помощью регуляторов температуры установите требуемую температуру для комфортного пребывания в сало-



не автомобиля. Нажмите эту кнопку, и система кондиционирования автоматически будет управлять режимами внутренней и внешней циркуляции, режимами распределения воздуха, скоростью вентилятора и работой кондиционера.

Если кондиционер выключен, при нажатии кнопки он включится и начнет работу в полностью автоматическом режиме. При этом будет выбрана настройка температуры, заданная перед выключением кондиционера.

#### 7. Кнопка регулировки скорости вращения вентилятора

Эта кнопка используется для ручной регулировки скорости вращения вентилятора и объема поступающего воздуха. Нажмите левую кнопку, чтобы уменьшить поток воздуха, или нажмите правую кнопку, чтобы увеличить поток воздуха. Во всех режимах, кроме режима AUTO и режима обогрева ветрового стекла, интенсивность обдува регулируется в пределах ступеней 1–9. В режиме AUTO интенсивность обдува может регулироваться в пределах ступеней 1–5. При установке минимальной скорости вентилятора система кондиционирования выключается.

Если система кондиционирования выключена, задействуйте кнопку регулировки скорости вентилятора, чтобы активировать систему кондиционирования.

#### 8. Кнопка электрического обогрева ветрового стекла

Нажмите эту кнопку для включения электрического обогревателя ветрового стекла; обогреватель автоматически отключится через заданный период времени. Время зависит от температуры окружающего воздуха. Чем ниже температура снаружи автомобиля, тем дольше время нагрева.

#### 9. Регулятор температуры со стороны водителя

Регулирует температуру со стороны водителя. Нажмите кнопку вверх или вниз, чтобы увеличить или уменьшить

температуру на 0,5 °С. Температуру можно отрегулировать в диапазоне 16–28 °С. Если настройка температуры превышает 28 °С, отображается надпись HI. Если настройка температуры ниже 16 °С, отображается надпись LO.

#### 10. Кнопка синхронизации

Нажмите кнопку для включения функции двухзонного управления микроклиматом. При этом индикатор кнопки будет подсвечиваться, а температура со стороны водителя и переднего пассажира будет регулироваться одновременно. Снова нажмите кнопку синхронизации, индикатор кнопки перестанет подсвечиваться, и температуру со стороны водителя и переднего пассажира можно будет регулировать независимо.

#### 11. Регулятор температуры со стороны переднего пассажира

Регулирует температуру со стороны переднего пассажира. Нажмите кнопку вверх или вниз, чтобы увеличить или уменьшить температуру на 0,5 °С. Температуру можно отрегулировать в диапазоне 16–28 °С. Если настройка температуры превышает 28 °С, отображается надпись HI. Если настройка температуры ниже 16 °С, отображается надпись LO.

#### 12. Кнопка включения режима обдува ветрового стекла

Нажмите эту кнопку для включения режима обдува ветрового стекла.

#### 13. Кнопка включения режима подачи воздуха к лицу

Нажмите эту кнопку для включения режима обдува лица и верхней части тела.

#### 14. Кнопка включения режима подачи воздуха к ногам

Нажмите эту кнопку для включения режима обдува ног.

#### 15. Кнопка включения/выключения системы кондиционирования воздуха

Во время работы системы кондиционирования воздуха нажмите эту кнопку, чтобы полностью выключить систему.

1

2

3

4

5

6

7

8

16. Кнопка максимального охлаждения (A/C MAX)  
Нажмите эту кнопку, чтобы автоматически установить минимальную температуру воздуха и максимальную скорость вращения вентилятора.
17. Кнопка энергосберегающего режима (ECO)  
Нажмите эту кнопку, чтобы включить или выключить энергосберегающий режим кондиционера.
18. Кнопка настройки кондиционера  
Нажмите эту кнопку для включения или отключения функции напоминания об открытых окнах при работе кондиционера и функции автоматического включения обогрева рулевого колеса в интерфейсе настроек системы кондиционирования.
19. Кнопка выбора меню системы A/C  
Нажмите эту кнопку, чтобы открыть или закрыть интерфейс панели управления кондиционером.

### Датчик наружной освещенности и солнечного излучения

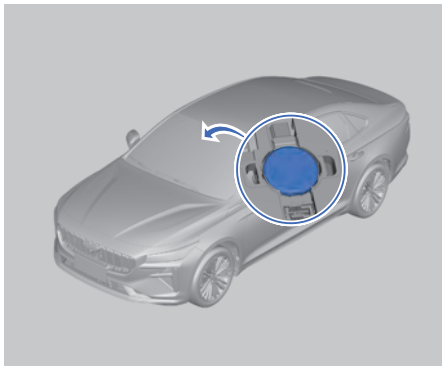

Датчик наружной освещенности и солнечного излучения, установленный за ветровым стеклом, передает измеренную интенсивность солнечного излучения, а система кондиционирования воздуха на основании этого сигнала регулирует температуру в салоне автомобиля. При этом сигналы датчика также используются для автоматического управления включением/выключением световых приборов.

**i** Следите за чистотой датчика, не помещайте на него никакие предметы (например, наклейки). В противном случае система автоматического управления температурой и система автоматического управления световыми приборами могут работать ненадлежащим образом. ◀

### Дефлекторы вентиляции

#### Дефлекторы вентиляции в передней части салона

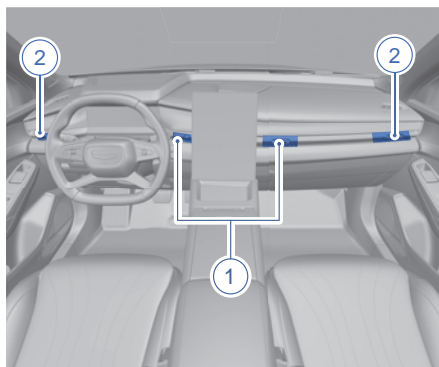

1. Центральный дефлектор вентиляции
2. Боковые дефлекторы

#### Дефлекторы вентиляции в задней части салона

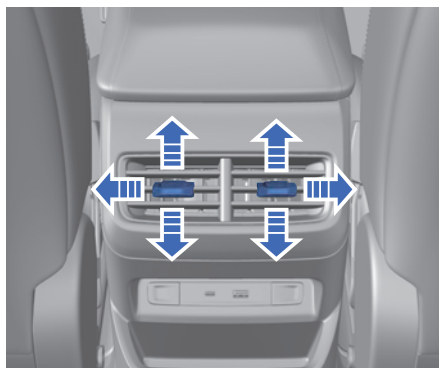

Направление воздушного потока можно регулировать, меняя положение решетки (вверх/вниз, влево/вправо). Дефлектор вентиляции можно закрыть, повернув решетку дефлектора в крайнее левое/правое положение (в зависимости от дефлектора).



Не вешайте какие-либо предметы на рукоятки или решетки воздушных дефлекторов: рукоятка может деформироваться или сломаться, что приведет к выходу дефлектора из строя. ◀

## Настройки системы кондиционирования

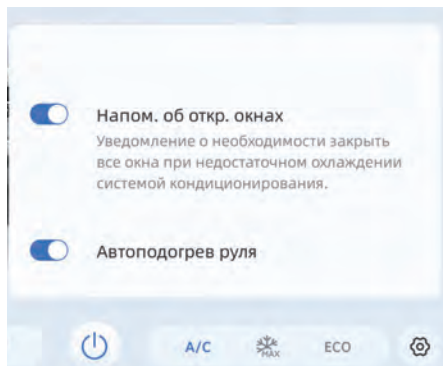

На экране мультимедийной системы последовательно нажмите кнопку выбора меню системы A/C и кнопку настройки кондиционера, чтобы включить или отключить функцию напоминания о необходимости закрывания окон при работе кондиционера и функцию автоматического включения обогрева рулевого колеса в интерфейсе настроек системы кондиционирования.

### Режим напоминания о необходимости закрывания окон\*

Если включена функция напоминания о необходимости закрывания окон, то в случае недостаточной эффективности охлаждения воздуха кондиционером на мультимедийном дисплее будет отображаться предупреждающее сообщение.

### Автоматический обогрев рулевого колеса\*

Если включена функция автоматического обогрева рулевого колеса, обогрев рулевого колеса будет включаться автоматически в случае низкой температуры рулевого колеса.

## Система контроля качества воздуха\*

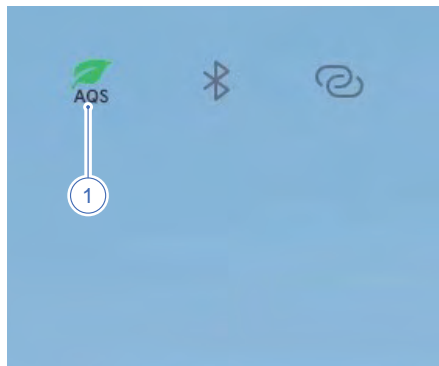

1. Индикатор состояния датчика качества воздуха (AQS)  
Когда система AQS активирована, значок состояния системы подсвечивается. По умолчанию система находится в активированном состоянии.

\* – функция может полностью или частично отсутствовать в комплектации Вашего автомобиля

## Световые приборы

### Комбинированный переключатель освещения

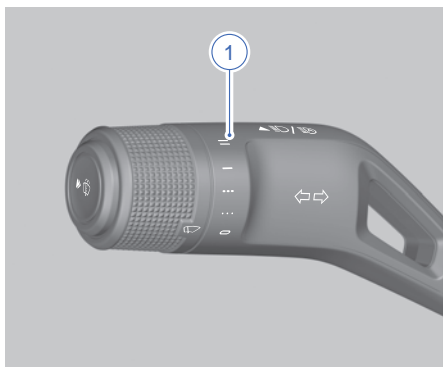

1. Рычаг управления освещением и стеклоочистителем

### Управление с помощью комбинированного переключателя освещения

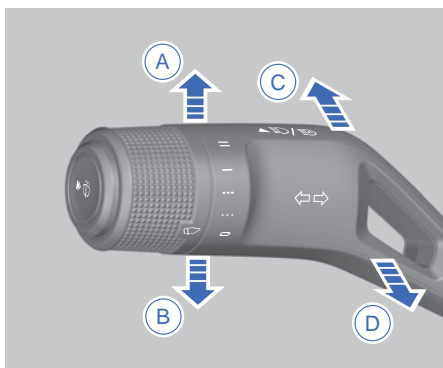

## Габаритные фонари

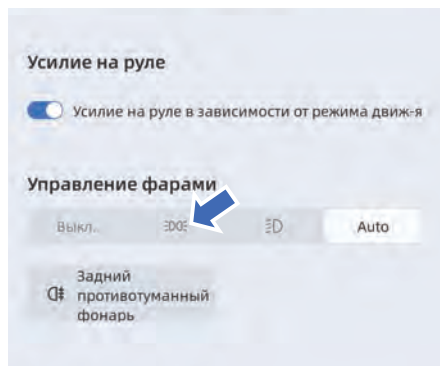

На мультимедийном дисплее последовательно нажмите Настройки → Основные функции → Управление фарами. В этом интерфейсе нажмите выключатель габаритных фонарей, чтобы включить передние и задние габаритные фонари. Нажмите кнопку «Выкл.» для выключения передних и задних габаритных фонарей.

### Ближний свет фар

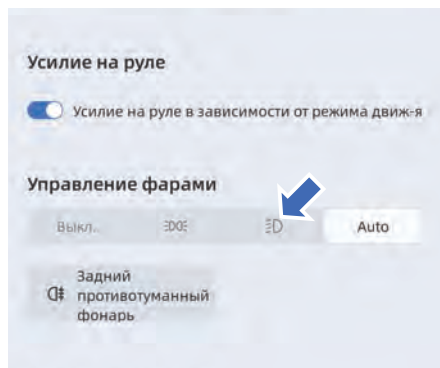

На мультимедийном дисплее последовательно нажмите Настройки → Основные функции → Управление фарами. В этом интерфейсе нажмите выключатель ближнего света, чтобы включить ближний свет фар. Нажмите кнопку «Выкл.» или выключатель габаритных фонарей, чтобы выключить ближний свет фар.

## Переключение ближнего и дальнего света фар

При включенном ближнем свете переместите рычаг управления освещением в направлении С до упора, чтобы включить дальний свет. Если переключатель освещения на мультимедийном дисплее установлен в положение «Авто», после включения дальнего света переместите рычаг управления в направлении С еще раз, чтобы активировать интеллектуальную систему управления дальним светом (на некоторых моделях). Переместите рычаг управления в направлении D или переместите его в направлении С еще раз, чтобы деактивировать интеллектуальную систему управления дальним светом (на некоторых моделях).

## Кратковременное включение дальнего света фар

При включенном ближнем свете потяните рычаг управления освещением в направлении D, чтобы кратковременно включить дальний свет. Дальний свет выключится автоматически при отпускании рычага управления. Повторите действие, чтобы подать сигнал дальним светом фар.

## Автоматическое управление освещением

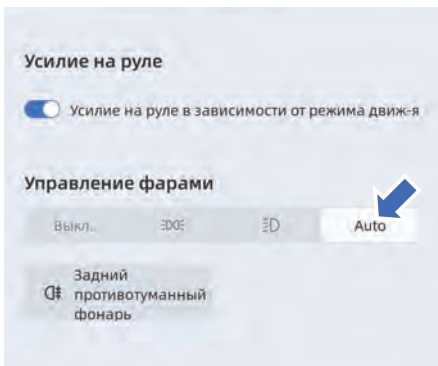

На мультимедийном дисплее последовательно нажмите Настройки → Основные функции → Управление фарами. В этом интерфейсе нажмите выключатель автоматического управления освещением, чтобы включить данную функцию. После

этого система будет автоматически включать и выключать габаритные фонари и ближний свет фар в зависимости от интенсивности внешнего освещения.

Даже при работе системы в автоматическом режиме приоритет сохраняется за ручным управлением. Если водитель задействует переключатель управления освещением, система выйдет из автоматического режима. ◀

## Указатели поворота

Переведите рычаг управления освещением в направлении A или B в крайнее положение, чтобы включить указатели правого или левого поворота. После отпускания рычаг автоматически вернется в исходное положение, но указатели поворота останутся включенными. Указатели поворота автоматически погаснут после завершения маневра.

## Функция сигнализации при смене полосы движения

Переведите рычаг управления освещением в направлении A или B в промежуточное положение. После отпускания рычаг автоматически вернется в исходное положение, и начнут мигать указатели правого или левого поворота.

## Задний противотуманный фонарь

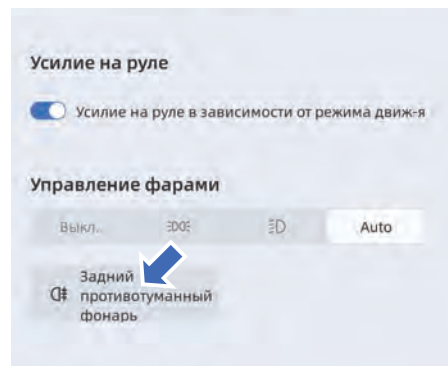

При включенном ближнем свете последовательно нажмите на мультимедийном дисплее Настройки → Основные функции → Управление фарами. Затем нажмите выключатель заднего противотуманного фонаря ☼, чтобы включить задний про-

1

2

3

4

5

6

7

8

тивотуманный фонарь. Нажмите выключатель заднего противотуманного фонаря еще раз, чтобы выключить противотуманный фонарь.

### Регулировка угла наклона света фар

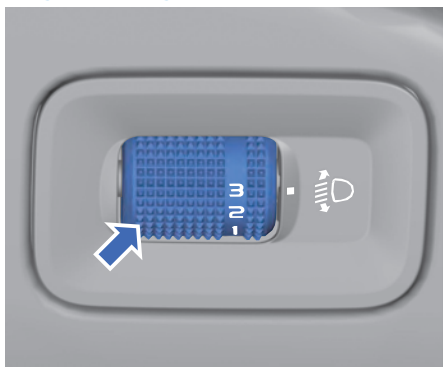

Поверните регулятор направления света фар вверх или вниз, чтобы изменить угол наклона светового пучка фар в зависимости от количества пассажиров и загрузки автомобиля.

### Дневные ходовые огни

Дневные ходовые огни включаются автоматически при запуске двигателя, если не горят фары ближнего света.

Дневные ходовые огни автоматически выключаются при включении ближнего света.

**i** На моделях с интегрированными в фары дневными ходовыми огнями последние временно гаснут при включении указателя поворота. ◀

### Функция задержки выключения света фар

Включение функции задержки выключения света фар

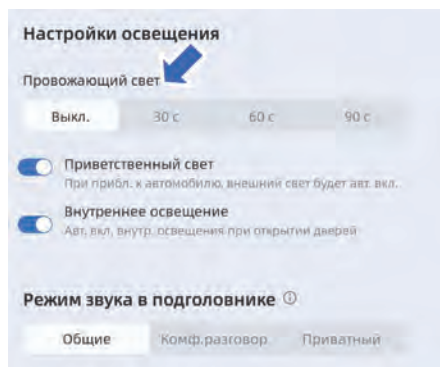

На мультимедийном дисплее последовательно нажмите Настройки → Свет → Настройки освещения. Выберите любое значение времени в интерфейсе настройки функции светового сопровождения, чтобы включить данную функцию.

В темное время суток, если отключена противоугонная сигнализация, после активирования в меню мультимедийной системы функция светового сопровождения будет включаться автоматически при выключении зажигания.

### Выключение функции задержки выключения света фар

На мультимедийном дисплее последовательно нажмите Настройки → Свет → Настройки освещения. Затем нажмите кнопку «Выкл.» в интерфейсе настройки функции светового сопровождения, чтобы отключить данную функцию. Функция светового сопровождения временно деактивируется при выполнении любого из следующих условий:

- Зажигание не выключено.
- Истекло время работы таймера.
- Включены фары дальнего света.

\* – функция может полностью или частично отсутствовать в комплектации Вашего автомобиля

## Время работы функции задержки выключения света фар

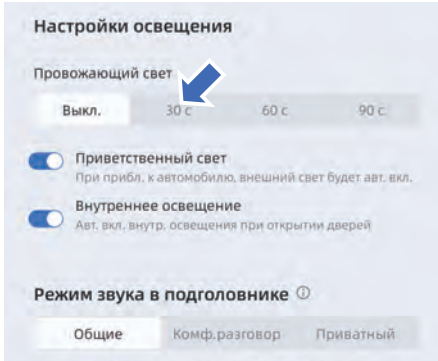

На мультимедийном дисплее последовательно нажмите Настройки → Свет → Настройки освещения. Затем выберите требуемое время работы функции светового сопровождения. Когда функция светового сопровождения активирована, таймер устанавливается на предварительно заданное время. Если открыть любую дверь (включая крышку багажника) до истечения времени таймера, таймер будет сброшен на предварительно заданное время после закрывания всех дверей.

## Плафоны освещения салона

### Передние плафоны освещения салона

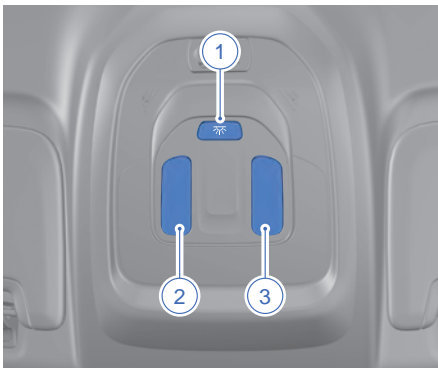

1. Выключатель освещения салона
2. Выключатель левого переднего плафона освещения салона
3. Выключатель правого переднего плафона освещения салона

Нажмите выключатель левого/правого переднего плафона освещения салона, чтобы включить/выключить соответствующий плафон.

Нажмите выключатель освещения салона, чтобы включить или выключить оба передних плафона освещения салона одновременно.

Нажмите и удерживайте выключатель левого/правого переднего плафона, чтобы отрегулировать яркость освещения с соответствующей стороны.

**!** Не используйте передние плафоны освещения салона во время движения ночью. Яркий свет может мешать управлению автомобилем, что может стать причиной дорожно-транспортного происшествия. ◀

### Задние плафоны освещения салона

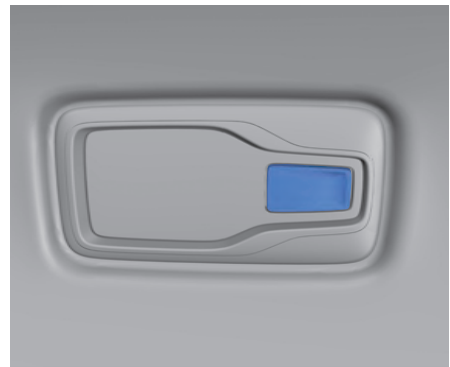

Нажмите выключатель левого или правого заднего плафона освещения салона, чтобы включить или выключить плафон с соответствующей стороны.

Нажмите и удерживайте выключатель заднего плафона освещения салона, чтобы отрегулировать яркость заднего плафона\*.

**i** Если задний плафон освещения салона включен, при покидании автомобиля обязательно выключите его, чтобы не допустить разрядки аккумуляторной батареи. ◀

\* – функция может полностью или частично отсутствовать в комплектации Вашего автомобиля

## Функция управления освещением салона в зависимости от состояния двери

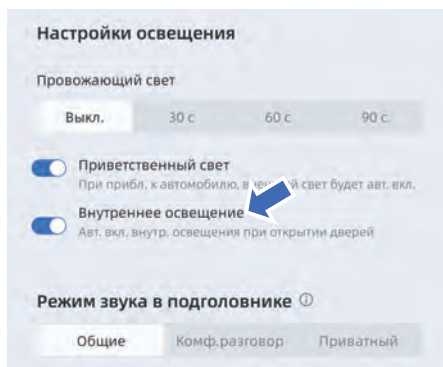

После включения данной функции освещение салона будет включаться и выключаться автоматически в зависимости от состояния двери.

Функция управления освещением салона в зависимости от состояния двери включена по умолчанию. Если ее необходимо отключить, на мультимедийном дисплее последовательно нажмите Настройки → Свет → Настройки освещения, а затем отключите функцию соответствующим выключателем.

**i** После срабатывания данной функции и включения освещения салона левый и правый плафоны освещения можно выключить по отдельности с помощью соответствующих выключателей. ◀

## Наружное освещение

### Приветственное освещение\*

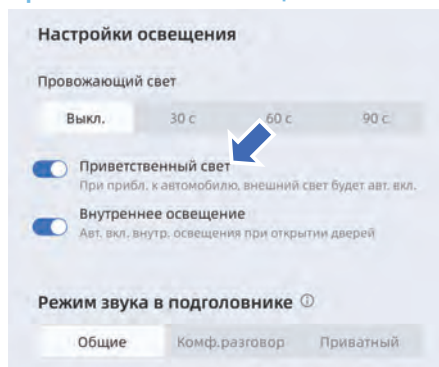

На мультимедийном дисплее последовательно нажмите Настройки → Свет → Настройки освещения, чтобы включить или отключить функцию приветственного света. Когда эта функция включена, наружное освещение включается автоматически при приближении водителя с действительным электронным ключом к автомобилю.

\* – функция может полностью или частично отсутствовать в комплектации Вашего автомобиля



## Стеклоочистители

### Комбинированный переключатель стеклоочистителей

#### Комбинированный переключатель стеклоочистителей

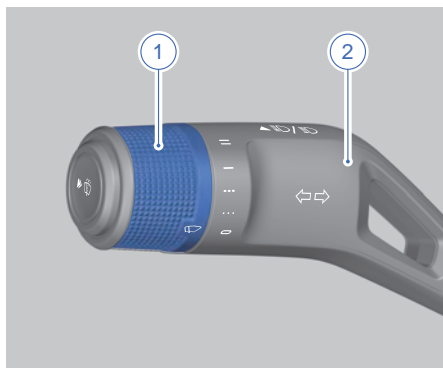

1. Переключатель управления стеклоочистителем
2. Рычаг управления освещением и стеклоочистителем

 Не включайте стеклоочиститель, если стекло сухое. В противном случае на стекле могут появиться царапины, а срок службы щеток стеклоочистителя значительно сократится.

Если на ветровом стекле присутствуют грязь, лед или песок, перед включением стеклоочистителя необходимо очистить стекло. В противном случае на стекле могут появиться царапины, а срок службы щеток стеклоочистителя значительно сократится. ◀

### Работа комбинированного переключателя стеклоочистителя

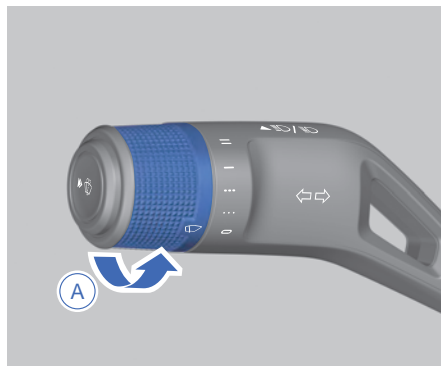



#### Однократное включение стеклоочистителя



Нажмите и отпустите кнопку  на конце рычага управления стеклоочистителем и освещением в первое фиксированное положение, и щетки стеклоочистителя выполнят один рабочий ход.



#### Выключение стеклоочистителя

Стеклоочиститель выключается при повороте переключателя управления стеклоочистителем в положение .



#### Автоматическая работа стеклоочистителя

Поверните переключатель управления стеклоочистителем в направлении А и установите метку  в положение  или , чтобы включить автоматический режим работы стеклоочистителя. В этом режиме система управления автоматически регулирует скорость очистки стекла в зависимости от интенсивности осадков.



При установке метки  в положение  чувствительность системы стеклоочистителя к интенсивности осадков низкая.

При установке метки  в положение  чувствительность системы стеклоочистителя к интенсивности осадков максимальная.



### Низкая скорость работы стеклоочистителя

Поверните переключатель управления стеклоочистителем в направлении А и установите метку  в положение , чтобы включить работу стеклоочистителя с низкой частотой.

### Высокая скорость работы стеклоочистителя

Поверните переключатель управления стеклоочистителем в направлении А и установите метку  в положение , чтобы включить работу стеклоочистителя с высокой частотой.

### Омывание ветрового стекла

Нажмите и удерживайте кнопку  на торце рычага управления стеклоочистителем и освещением во второе фиксированное положение, чтобы распылить омывающую жидкость на стекло и включить работу стеклоочистителя. После отпускания кнопки  стеклоомыватель прекращает подавать жидкость на ветровое стекло, а стеклоочиститель продолжает работать еще несколько секунд.

## Рулевое колесо

### Звуковой сигнал

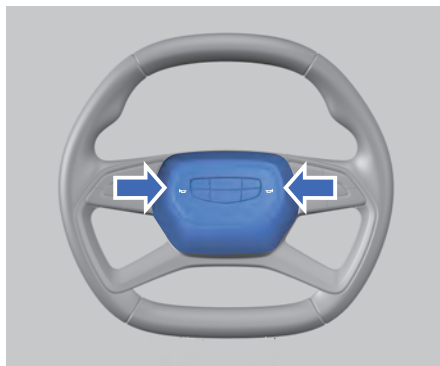

Нажмите на рулевое колесо в области кнопки звукового сигнала (показана стрелками на рисунке), чтобы включить звуковой сигнал.

 Кнопка звукового сигнала также служит кожухом для подушки безопасности водителя. В связи со спецификой функционирования подушки безопасности водителя не нажимайте с силой на кожух подушки безопасности водителя и не ударяйте по нему для подачи звукового сигнала во избежание раскрытия подушки безопасности водителя и получения травмы. ◀

### Регулировка рулевого колеса

 Запрещается регулировать положение рулевого колеса во время движения автомобиля, это может привести к дорожно-транспортному происшествию и травмам. ◀

 После регулировки положения рулевого колеса убедитесь, что рулевое колесо надежно зафиксировано. В противном случае можно потерять контроль над автомобилем или получить травму во время движения. ◀

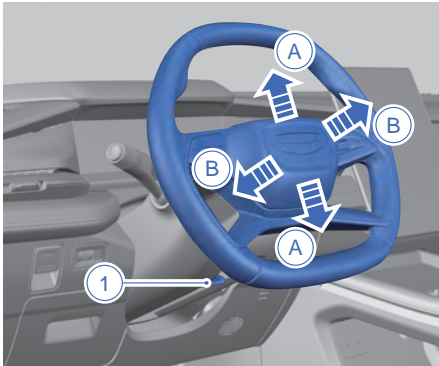

1. Рычаг блокировки рулевого колеса  
Чтобы отрегулировать положение рулевого колеса, выполните следующие действия:
  1. Отрегулируйте положение водительского сиденья.
  2. Установите рулевое колесо в положение прямолинейного движения.
  3. Полностью опустите рычаг блокировки рулевого колеса.
  4. Надежно удерживая рулевое колесо обеими руками, переместите его вперед/назад (в направлении В) и вверх/вниз (в направлении А) в желаемое положение.
  5. После регулировки положения рулевого колеса потяните рычаг блокировки вверх до упора, чтобы зафиксировать рулевое колесо в новом положении.

### Регулировка усилия на рулевом колесе\*

 Водитель должен выбирать подходящий режим усилителя рулевого управления, основываясь на собственном опыте и с учетом условий движения. ◀

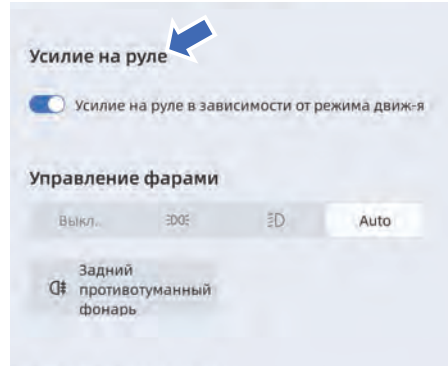

После запуска двигателя на мультимедийном дисплее последовательно нажмите Настройки → Основные настройки → Усилие на руле, затем включите или отключите функцию регулирования усилия на рулевом колесе в зависимости от режима движения.

### Кнопки управления на рулевом колесе

#### Кнопки управления на левой стороне рулевого колеса

##### Тип I

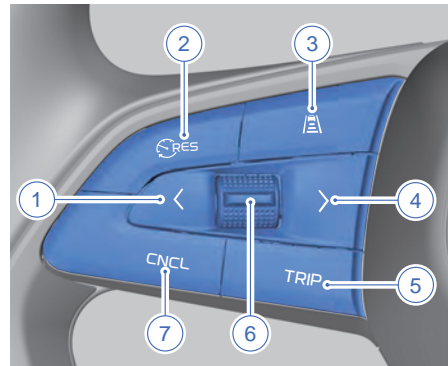

1. Кнопка переключения меню: переключение влево для выбора интеллектуальной системы помощи при движении в полосе / системы адаптивного круиз-контроля (ACC).
2. Кнопка включения системы интеллектуального вождения и возобновления движения с ранее заданной скоростью

\* – функция может полностью или частично отсутствовать в комплектации Вашего автомобиля

после выхода из режима круиз-контроля (доступно для интеллектуальной системы помощи при движении в полосе / системы адаптивного круиз-контроля (ACC)).

3. Кнопка регулировки дистанции (временного интервала) между автомобилями: регулировка дистанции следования до впереди идущего автомобиля в режиме круиз-контроля (доступно только для интеллектуальной системы помощи при движении в полосе / системы адаптивного круиз-контроля (ACC)).
4. Кнопка переключения меню: переключение вправо для выбора интеллектуальной системы помощи при движении в полосе / системы адаптивного круиз-контроля (ACC).
5. Кнопка TRIP: последовательно нажимайте эту кнопку для просмотра информации о текущем пробеге, промежуточном пробеге, давлении в шинах и состоянии автомобиля.
6. Кнопка регулировки и установки скорости:
  - Переведите эту кнопку вверх для увеличения скорости в режиме круиз-контроля.
  - Переведите эту кнопку вниз для уменьшения скорости в режиме круиз-контроля.
  - Нажмите эту кнопку для активации и подтверждения функций интеллектуальной системы помощи при движении в полосе / системы адаптивного круиз-контроля (ACC).
7. Кнопка CNCL: отменяет действие функций интеллектуальной системы помощи при движении в полосе / системы адаптивного круиз-контроля (ACC).

### Тип II

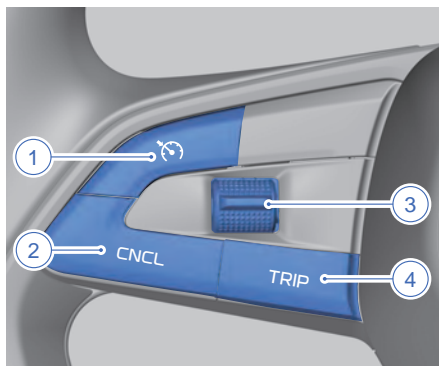

1. Кнопка включения / возобновления работы круиз-контроля: возобновление движения с ранее заданной скоростью после выхода из режима круиз-контроля.
2. Кнопка CNCL: отменяет действие функций, относящихся к системе круиз-контроля.
3. Кнопка регулировки и установки скорости:
  - Переведите эту кнопку вверх для увеличения скорости в режиме круиз-контроля.
  - Переведите эту кнопку вниз для уменьшения скорости в режиме круиз-контроля.
  - Нажмите эту кнопку для включения системы круиз-контроля.
4. Кнопка TRIP: последовательно нажимайте эту кнопку для просмотра информации о текущем пробеге, промежуточном пробеге, давлении в шинах и состоянии автомобиля.

## Кнопки управления на правой стороне рулевого колеса

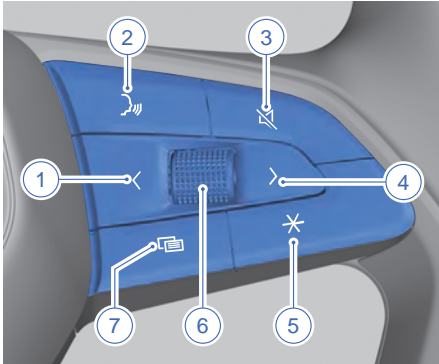

1. Кнопка перехода влево: когда меню комбинации приборов закрыто, коротко нажмите эту кнопку для переключения на предыдущую композицию или канал.
2. Кнопка голосового управления: после настройки Bluetooth-подключения нажмите эту кнопку, чтобы активировать функцию голосового управления телефоном\*.
3. Кнопка отключения звука: нажмите кнопку для переключения в беззвучный режим, нажмите кнопку еще раз для выхода из беззвучного режима.
4. Кнопка перехода вправо: когда меню комбинации приборов закрыто, коротко нажмите эту кнопку для переключения на следующую композицию или канал.
5. Настраиваемая кнопка\*: функция, открываемая нажатием данной кнопки, зависит от настроек, выбранных на дисплее мультимедийной системы.

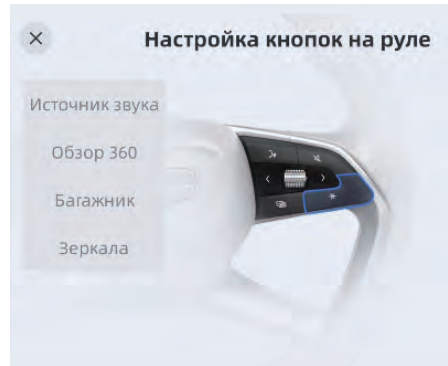

- На мультимедийном дисплее последовательно нажмите Настройки → Другие → Настройка кнопок на руле, а затем выберите функцию, за которой необходимо закрепить данную кнопку.
6. Кнопка выбора: когда меню комбинации приборов закрыто, поверните кнопку выбора, чтобы отрегулировать громкость источника звука для мультимедийной системы; нажмите эту кнопку, чтобы скрыть предупреждающие сообщения или приостановить воспроизведение текущей композиции.
  7. Кнопка меню: коротко нажмите эту кнопку, чтобы открыть/закрыть меню комбинации приборов\*. При открытом меню комбинации приборов кнопки на рулевом колесе управляют комбинацией приборов\*. При закрытом меню комбинации приборов кнопки на рулевом колесе управляют мультимедийной системой.

\* – функция может полностью или частично отсутствовать в комплектации Вашего автомобиля

## Обогрев рулевого колеса



После запуска двигателя на дисплее мультимедийной системы нажмите: Система кондиционирования (А/С) – Сиденья – Обогрев. В этом интерфейсе нажмите кнопку обогрева рулевого колеса, чтобы включить функцию обогрева рулевого колеса. Нажимайте эту кнопку во время работы обогрева, чтобы выключить данную функцию или изменить интенсивность обогрева рулевого колеса.

**i** Интенсивность обогрева рулевого колеса отображается с помощью световых индикаторов. Когда горит один индикатор, интенсивность обогрева низкая, когда два индикатора – умеренная, а когда все три индикатора – высокая. Когда не горит ни один индикатор, функция обогрева рулевого колеса выключена. ◀

## Зеркала заднего вида

### Наружное зеркало заднего вида

**!** Не регулируйте наружные зеркала заднего вида во время движения автомобиля. В противном случае можно получить травму во время движения.

Перед началом движения разложите наружные зеркала заднего вида и отрегулируйте их положение. ◀

**i** Если наружные зеркала заднего вида покрыты льдом, не пытайтесь регулировать их положение с помощью переключателя регулировки или удалять лед вручную с помощью острого инструмента. Используйте функцию обогрева наружных зеркал, чтобы удалить лед с поверхности зеркал. Затем отрегулируйте положение наружных зеркал заднего вида.

Чтобы не получить травму, не прикасайтесь к наружному зеркалу заднего вида во время его регулировки. ◀

### Регулировка наружных зеркал заднего вида\*

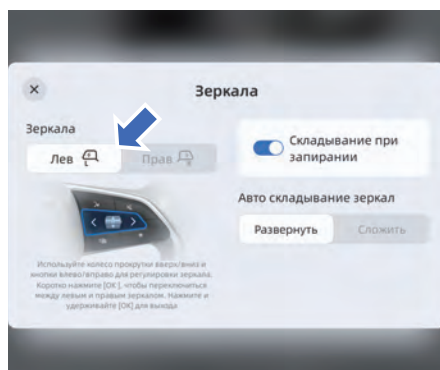

1. Проведите по экрану мультимедийной системы сверху вниз, чтобы раскрыть панель быстрых настроек, затем нажмите кнопку регулировки наружных зеркал заднего вида.

\* – функция может полностью или частично отсутствовать в комплектации Вашего автомобиля

2. В интерфейсе настройки зеркал выберите левое или правое зеркало, а затем отрегулируйте положение зеркала с помощью кнопок на правой стороне рулевого колеса.
3. Во время регулировки можно переключаться между левым и правым зеркалами заднего вида, нажимая кнопку подтверждения на рулевом колесе.
4. После завершения регулировки нажмите и удерживайте кнопку подтверждения на рулевом колесе, чтобы выйти из режима настройки зеркал заднего вида, или подождите 10 секунд для автоматического выхода из этого режима.

### Складывание наружных зеркал заднего вида

#### Наружные зеркала заднего вида с электроприводом складывания

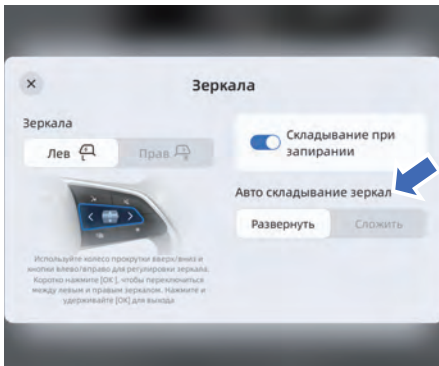

1. Проведите по экрану мультимедийной системы сверху вниз, чтобы раскрыть панель быстрых настроек, затем нажмите кнопку «Зеркала».
2. Нажмите кнопку «Развернуть» в интерфейсе складывания наружных зеркал, чтобы разложить наружные зеркала заднего вида.

3. Нажмите кнопку «Сложить» в интерфейсе складывания наружных зеркал, чтобы сложить наружные зеркала заднего вида.

Частое складывание и раскладывание наружных зеркал заднего вида приведет к временному прекращению работы электропривода складывания зеркал. ◀

#### Автоматическое раскладывание наружных зеркал заднего вида\*

Если наружные зеркала заднего вида сложены, то при достижении автомобилем определенной скорости наружные зеркала раскладываются автоматически.

#### Складывание наружных зеркал при запираии дверей

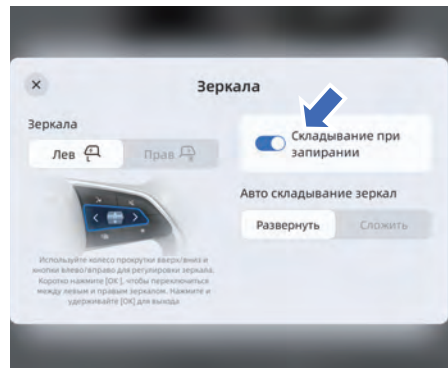

Проведите по экрану мультимедийной системы сверху вниз, чтобы раскрыть панель быстрых настроек, затем нажмите кнопку «Зеркала». В интерфейсе настройки зеркал включите или отключите функцию складывания зеркал при запираии дверей автомобиля.

Если данная функция включена и наружные зеркала заднего вида находятся в сложенном состоянии, то при отпирании дверей автомобиля или запуске двигателя наружные зеркала автоматически раскладываются\*.

\* – функция может полностью или частично отсутствовать в комплектации Вашего автомобиля

Если данная функция включена и наружные зеркала заднего вида находятся в разложенном состоянии, то при запертии дверей автомобиля наружные зеркала автоматически складываются.

### Функция обогрева наружных зеркал заднего вида

Нажмите кнопку включения обогрева заднего стекла и наружных зеркал заднего вида  на передней панели управления кондиционером. Загорится индикатор кнопки и одновременно включится обогрев заднего стекла и наружных зеркал заднего вида. Функция обогрева автоматически отключится по истечении определенного периода времени. Время зависит от температуры окружающего воздуха. Чем ниже температура снаружи автомобиля, тем дольше время нагрева.

### Внутреннее зеркало заднего вида

#### Зеркало заднего вида с автоматическим затемнением\*



После запуска двигателя внутреннее зеркало заднего вида определяет интенсивность попадающего на него света с помощью датчика освещенности и активирует автоматическую функцию затемнения.

Если функция автоматического затемнения включена, противоослепляющее действие зеркала будет автоматически регулироваться в зависимости от уровня яркости отраженного света фар идущих сзади автомобилей. Функция автоматического затемнения внутреннего зеркала заднего вида автоматически отключается при выключении зажигания или включении передачи заднего хода.



- Корректная работа функции автоматического затемнения внутреннего зеркала заднего вида обеспечивается только в том случае, если направленный на зеркало свет не перекрывается другими объектами.
- Не наклеивайте какие-либо предметы и не устанавливайте видеорегистратор перед внутренним зеркалом заднего вида, чтобы не нарушить работу функции автоматического затемнения зеркала. ◀



Внутреннее зеркало заднего вида с функцией автоматического затемнения оснащено датчиком света. Не вешайте какие-либо предметы на внутреннее зеркало заднего вида и не используйте для его очистки моющие средства для стекол, чтобы не нарушить работу функции автоматического затемнения зеркала. ◀

### Регулировка внутреннего зеркала заднего вида

Внутреннее зеркало заднего вида закреплено на ветровом стекле. Зеркало можно поворачивать для регулировки угла обзора.



Не регулируйте внутреннее зеркало заднего вида во время движения автомобиля. В противном случае может произойти авария.

\* – функция может полностью или частично отсутствовать в комплектации Вашего автомобиля



## Окна

### Электрические стеклоподъемники



- Не оставляйте детей, людей с ограниченными возможностями или животных без присмотра в запечатом автомобиле с закрытыми окнами. В жаркую погоду они могут получить тепловой удар или даже задохнуться.
- Не пытайтесь проверить работу функции предотвращения защемления, просовывая какие-либо части тела в окно автомобиля. В противном случае можно получить серьезную или смертельную травму.
- Функция предотвращения защемления может не сработать, если стекло находится вблизи положения полного закрывания. ◀

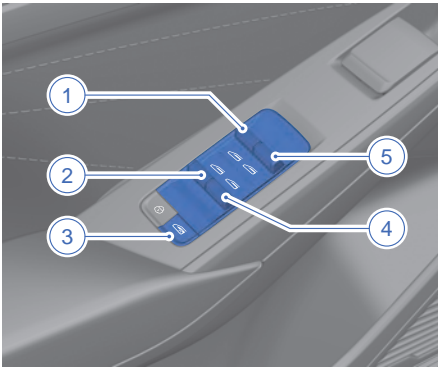

1. Переключатель стеклоподъемника передней левой двери
2. Переключатель стеклоподъемника задней левой двери
3. Выключатель блокировки стеклоподъемников
4. Переключатель стеклоподъемника задней правой двери
5. Переключатель стеклоподъемника передней правой двери

### Работа в ручном режиме

Открытие: нажмите переключатель стеклоподъемника вперед и удерживайте его, чтобы опустить стекло.

Закрывание: нажмите переключатель стеклоподъемника назад и удерживайте его, чтобы поднять стекло.

### Работа в автоматическом режиме

Нажмите переключатель стеклоподъемника вперед или назад в положение автоматического опускания или подъема, а затем отпустите его. Окно откроется или закроется автоматически. Во время автоматического открывания и закрывания окна:

Если переключатель стеклоподъемника нажать вперед или назад снова, движение стекла прекратится.

В автомобиле предусмотрена функция дистанционного закрывания окон:

При выключенном зажигании и открытых окнах нажмите и удерживайте кнопку запираения дверей на электронном ключе, и стекла четырех дверей полностью поднимутся.

### Дистанционное открывание и закрывание окон

Если зажигание выключено, а все двери автомобиля (включая крышку багажника) закрыты, нажмите и удерживайте кнопку отпирания на электронном ключе, чтобы открыть все окна одновременно. Нажмите и удерживайте кнопку запираения на электронном ключе, чтобы закрыть все окна одновременно.

### Выключатель блокировки стеклоподъемников

Выключатель блокировки стеклоподъемников расположен на водительской двери за переключателями стеклоподъемников. Нажмите этот выключатель, чтобы заблокировать работу переключателей стеклоподъемников. При включенной функции блокировки загорится индикатор блокировки стеклоподъемников, и управление стеклоподъемниками будет возможно только с помощью переключателей на водительской двери.

1

2

3

4

5

6

7

8

Чтобы возобновить работу переключателей стеклоподъемников, нажмите выключатель блокировки стеклоподъемников еще раз. Индикатор выключателя блокировки стеклоподъемников погаснет, и функция блокировки отключится.

### Автоматическое закрывание окон при запираиие автомобиля

На мультимедийном дисплее последовательно нажмите Настройки → Ключ и запираение, чтобы включить функцию автоматического закрывания окон при запираиие дверей автомобиля.

### Функция защиты электрического стеклоподъемника от перегрева

При многократном использовании электрического стеклоподъемника в течение короткого промежутка времени переключатель стеклоподъемника может прекратить работу с целью предотвращения повреждения электродвигателя. Для возобновления нормальной работы стеклоподъемника необходимо подождать некоторое время.

 Требуется достаточно долгое время для автоматического восстановления работы. Если необходимо немедленно воспользоваться стеклоподъемником, следует выключить, а затем снова включить зажигание, чтобы активировать стеклоподъемник. ◀

### Функция предотвращения защемления

Если во время закрывания окна в автоматическом режиме какой-либо предмет оказывается зажатым между стеклом и оконной рамой, стекло автоматически останавливается и возвращается в исходное положение. Эта функция может сработать даже при отсутствии препятствия, если к стеклу приложено значительное усилие. Если функция предотвращения защемления не работает надлежащим образом, необходимо выполнить инициализацию стеклоподъемника.

 Функция предотвращения защемления может не сработать в случае, если посторонний предмет зажат стеклом непосредственно перед полным закрыванием окна (расстояние между верхней кромкой стекла и оконной рамой менее 4 мм).

### Инициализация электрических стеклоподъемников с функцией предотвращения защемления

Если производилось отключение аккумуляторной батареи автомобиля или стеклоподъемники не работают надлежащим образом после сбоя питания, необходимо выполнить инициализацию стеклоподъемников с функцией защиты от защемления.

 Перед выполнением процедуры инициализации необходимо убедиться, что аккумуляторная батарея исправна и полностью заряжена. ◀

Инициализация выполняется следующим образом:

1. Нажмите переключатель стеклоподъемника назад в положение ручного подъема стекла и удерживайте его в этом положении до полного подъема стекла. Затем еще раз нажмите переключатель назад и удерживайте в течение более 2 секунд, после чего отпустите переключатель.
2. Нажмите переключатель стеклоподъемника вперед в положение ручного опускания стекла и удерживайте его в этом положении до полного опускания стекла. Затем еще раз нажмите переключатель вперед и удерживайте в течение более 2 секунд, после чего отпустите переключатель.
3. Нажмите переключатель стеклоподъемника назад и удерживайте его, пока стекло полностью не поднимется в крайнее положение.
4. Выполните операцию подъема и опускания остальных стекол автомобиля для завершения процесса инициализации.
5. Если стеклоподъемник не работает должным образом после выполнения вышеуказанной процедуры, как можно

скорее обратитесь в сервисный центр Geely для устранения неисправности.

### Функция задержки выключения стеклоподъемников

В течение некоторого времени после выключения зажигания управление стеклоподъемниками остается доступным с помощью переключателей, если передние двери закрыты, а электронный ключ не использовался для запираения или отпирания автомобиля.

## Солнцезащитный козырек

### Солнцезащитный козырек и косметическое зеркало

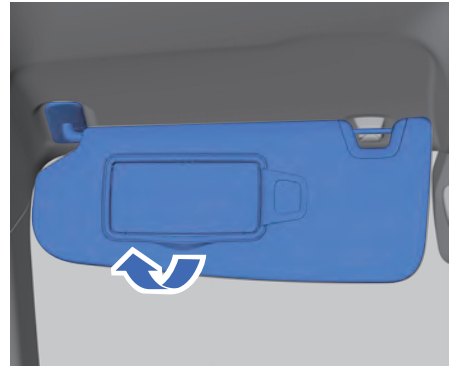

Опустите солнцезащитный козырек или извлеките его из крепления и поверните в сторону, чтобы уменьшить ослепление солнечным светом.

Некоторые модели оснащены косметическим зеркалом. Чтобы воспользоваться зеркалом, откиньте крышку вверх. Лампа подсветки косметического зеркала включается автоматически при открывании крышки и гаснет при ее закрывании.

1

2

3

4

5

6

7

8

## Вещевые отделения

### Места для хранения в передней части салона

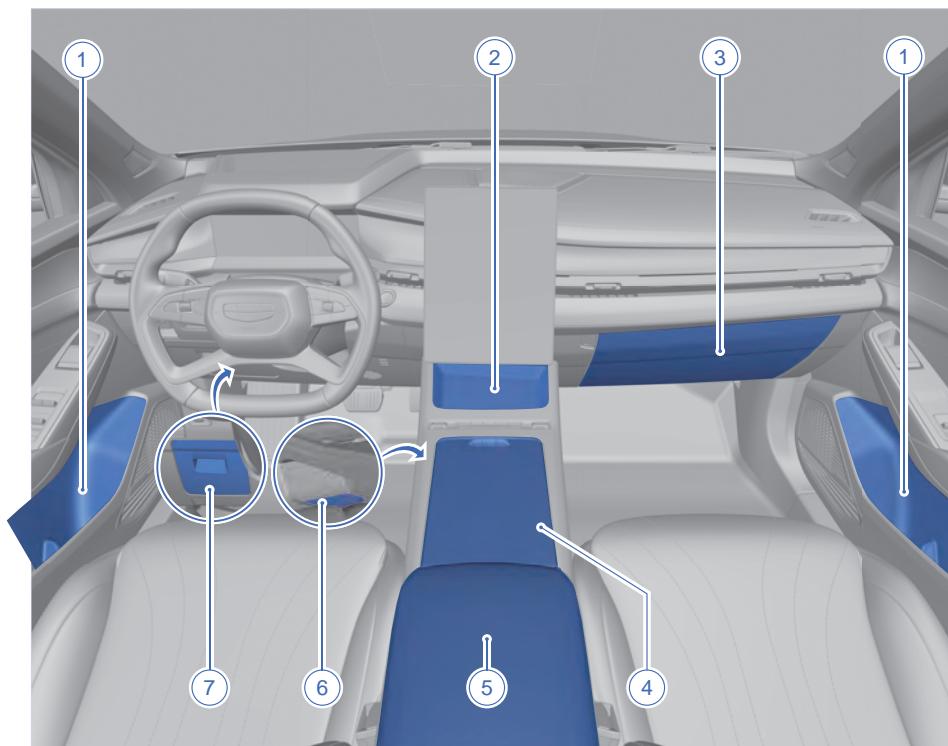

1. Вещевое отделение на двери
2. Переднее вещевое отделение
3. Перчаточный ящик
4. Передние подстаканники
5. Передний подлокотник
6. Нижнее вещевое отделение на центральной консоли
7. Левое вещевое отделение на приборной панели

### Центральный подлокотник переднего ряда сидений



Под центральным подлокотником переднего ряда сидений предусмотрено вещевое отделение. Чтобы получить к нему доступ, поднимите крышку подлокотника.

**!** Во время движения всегда держите вещевое отделение под центральным подлокотником закрытым. ◀

### Перчаточный ящик

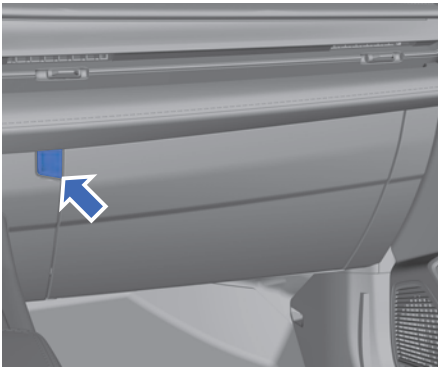

Чтобы открыть перчаточный ящик, нажмите кнопку открывания перчаточного ящика. Для закрывания перчаточного ящика нажмите на его крышку.

Лампа подсветки перчаточного ящика включается и выключается автоматически при открывании и закрывании перчаточного ящика (на некоторых моделях).

### Вещевое отделение под рулевой колонкой

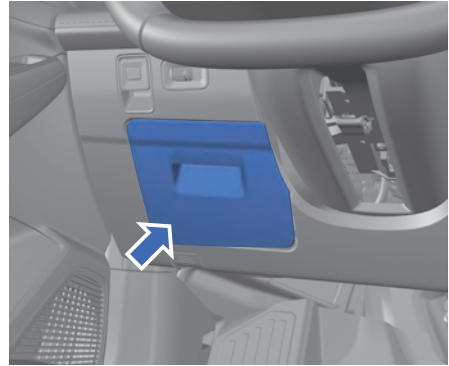

В нижней левой части приборной панели предусмотрено вещевое отделение для хранения мелких предметов.

1

2

3

4

5

6

7

8

## Места для хранения в задней части салона

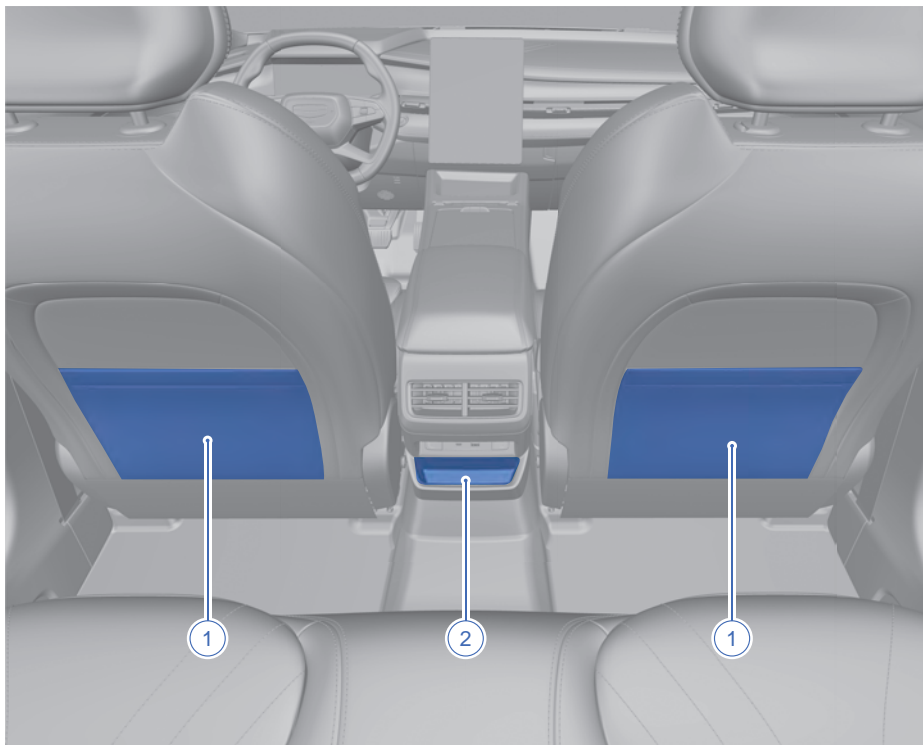

1. Карманы спинок передних сидений

2. Заднее вещевое отделение на центральной консоли

Карманы спинок передних сидений находятся на спинках передних сидений и служат для размещения газет, карт и других небольших предметов.

 Не кладите в карманы для журналов тяжелые или острые предметы, чтобы не повредить карманы. ◀

### Центральный подлокотник заднего ряда сидений\*



Центральный подлокотник заднего сиденья расположен между спинками заднего сиденья. Для использования подлокотника потяните его вниз. Для получения доступа к задним подстаканникам откиньте вперед центральный подлокотник.

### Багажное отделение

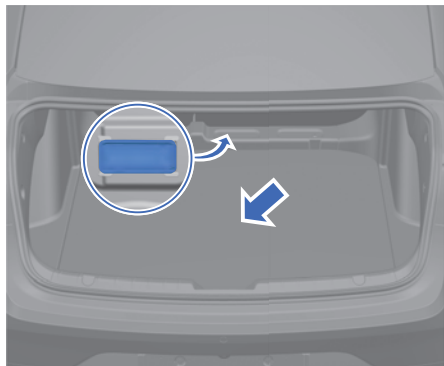

При открытом багажнике небольшие предметы можно положить в вещевое отделение в верхней части багажника\*. Лампа освещения багажника включается автоматически при открывании крышки.

 Перевозка животных в багажнике запрещена. ◀



- Если масса загруженных вещей превышает грузоподъемность автомобиля или загруженные вещи распределены неравномерно, то управляемость автомобиля и безопасность движения существенно ухудшаются. Багаж, находящийся в багажном отделении, в случае аварии или при экстренном торможении может сместиться. Старайтесь размещать предметы как можно ниже в передней части багажного отделения. Поместите их как можно ближе к спинке заднего сиденья.
- При перевозке высоких предметов их высота не должна превышать высоту спинки заднего сиденья; предметы должны быть зафиксированы, чтобы гарантировать безопасность вождения. ◀

\* – функция может полностью или частично отсутствовать в комплектации Вашего автомобиля

## Источники питания и USB-разъемы

### Розетка 12 В питания и USB-разъемы центральной консоли

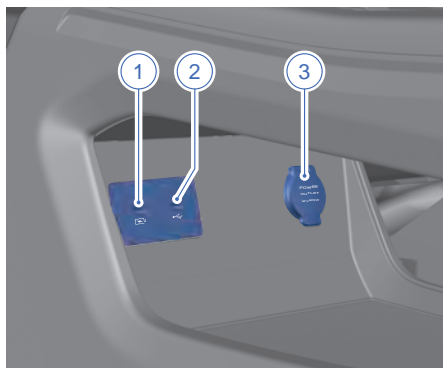

1. USB-разъем TYPE-C для зарядки мобильных устройств.

2. USB-разъем TYPE-C для подключения мультимедийных устройств.

3. Электрическая розетка 12 В.

USB-разъем TYPE-C для подключения мультимедийных устройств поддерживает передачу данных и зарядку мобильных устройств.

USB-разъем TYPE-C для зарядки мобильных устройств предназначен только для зарядки устройств.

Электрическая розетка может использоваться для подключения электроприборов с максимальной потребляемой мощностью не более 120 Вт.

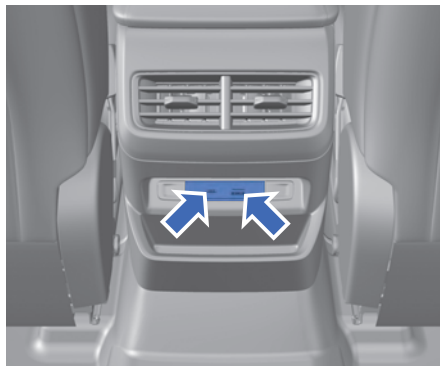

Два задних разъема используются для зарядки мобильных устройств.



- Запрещается подключать к зарядным разъемам мощные электроприборы. В противном случае возможно перегорание предохранителя.
- Запрещается использовать разъем, предназначенный для зарядки устройств, в режиме параллельного или последовательного подключения с другими источниками питания.
- Запрещается модифицировать или ремонтировать систему электропитания автомобиля. ◀



## Ремни безопасности

### Общие сведения о ремнях безопасности

**!** Во время движения автомобиля водитель и все пассажиры должны быть пристегнуты ремнями безопасности. Правильно пристегнутый ремень безопасности снижает риск травмирования в случае резкого торможения или дорожно-транспортного происшествия.

- Человек, не пристегнутый ремнем безопасности или пристегнутый неправильно, может получить тяжелую травму или погибнуть!
- Не допускается перевозка людей на местах, не оборудованных сиденьями и ремнями безопасности, а также на сиденьях с поврежденными ремнями безопасности.
- Каждый пассажир должен быть пристегнут только одним ремнем безопасности. Ни в коем случае не пристегивайте двоих людей (включая детей) одним ремнем безопасности.
- Не допускайте, чтобы плечевая часть ремня проходила рядом с шеей или под рукой.
- Не снимайте, не разбирайте и не модифицируйте ремни безопасности.
- Штатные ремни безопасности рассчитаны на взрослого человека, а перевозка детей должна осуществляться в соответствующих детских удерживающих устройствах.
- Не используйте отбеливатели, красители или химические растворители для очистки ремней безопасности. ◀

### Использование ремней безопасности

**!** Во время движения не наклоняйте спинку сиденья слишком сильно, не высовывайте голову или руки из окна и не наклоняйтесь вперед слишком близко к подушке безопасности, чтобы избежать серьезной травмы или смерти. ◀

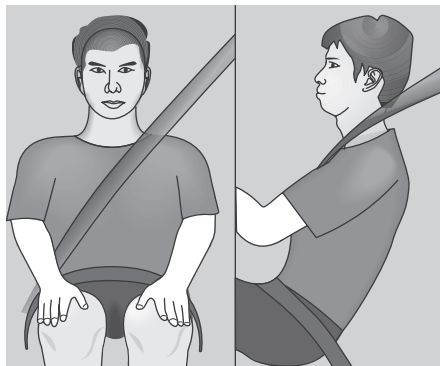

- Спинка сиденья должна находиться в вертикальном положении, а спина должна быть полностью прижата к спинке сиденья.
- Ремень безопасности не должен быть перекручен.
- Плечевая часть ремня должна проходить поперек грудной клетки к плечу.
- Поясная часть ремня должна располагаться как можно ниже на бедрах, касаясь таза.

### Использование ремней безопасности беременными женщинами

Перед тем как садиться за руль автомобиля, беременной женщине следует проконсультироваться с врачом и уточнить, можно ли ей управлять автомобилем. Способ пристегивания ремней безопасности беременными женщинами, в основном, аналогичен обычному использованию ремней безопасности, однако необходимо учитывать следующие моменты:

1. Поясная часть ремня должна быть расположена под животом как можно ниже на бедрах.
2. Плечевая часть ремня должна проходить поперек груди к плечу, но при этом не должна касаться живота.

**!** Если беременная женщина не будет пристегнута ремнем безопасности правильно, то она и плод могут получить серьезные травмы или даже погибнуть в случае экстренного торможения или столкновения. ◀

1

2

3

4

5

6

7

8

## Трехточечный ремень безопасности

1. Возьмите пряжку ремня и протяните ремень безопасности поперек тела. Не допускайте перекручивания ремня. Не тяните за трехточечный ремень безопасности слишком быстро, иначе он может заблокироваться. Дайте ремню безопасности немного втянуться в механизм, чтобы разблокировать его. Медленно протяните ремень безопасности поперек тела.

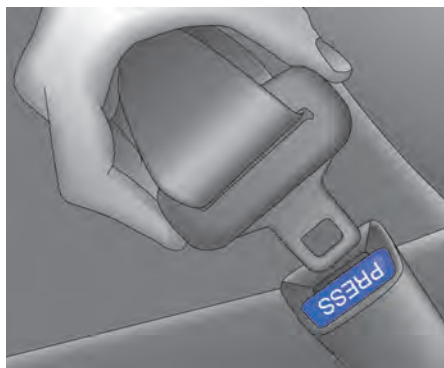

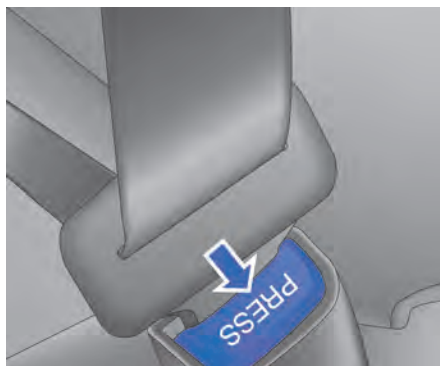

2. Вставьте пряжку в замок до характерного щелчка. Проверьте надежность фиксации пряжки в замке, потянув за ремень. Замок ремня безопасности должен быть расположен таким образом, чтобы можно было при необходимости быстро отстегнуть ремень. При наличии регулятора высоты крепления ремня безопасности установите его на необходимую высоту.
3. Чтобы устранить слабину поясной части ремня, потяните плечевую часть.



4. Чтобы отстегнуть ремень безопасности, нажмите красную кнопку на замке. Ремень безопасности будет втянут назад в исходное положение.

 Соблюдайте осторожность и не допускайте попадания в замок ремня безопасности посторонних предметов, таких как остатки пищи, ореховая скорлупа, пуговицы, монеты, вязкая жидкость и т. д. Это может нарушить работу функции блокировки и разблокировки фиксатора замка, а также отрицательно сказаться на работоспособности функции предупреждения о непристегнутом ремне безопасности. ◀

 Запрещается вставлять в замок ремня безопасности какие-либо предметы, кроме пряжки ремня безопасности. В противном случае это может привести к неисправности замка. Это снизит защитное действие ремня безопасности и может привести к серьезным или смертельным травмам. ◀

 Чтобы предотвратить слишком быстрое втягивание ремня безопасности и повреждение окружающих деталей, после отстегивания возвращайте ремень безопасности в его исходное положение, придерживая его рукой. ◀

 Перед закрыванием двери убедитесь, что ремень безопасности не будет зажат дверью. В противном случае возможно повреждение ремня безопасности и двери. ◀

## Регулятор высоты крепления ремня безопасности

Ремни безопасности водителя и переднего пассажира снабжены регуляторами высоты крепления ремня безопасности.

Отрегулируйте высоту крепления ремня безопасности таким образом, чтобы его плечевая часть проходила через середину плеча. Ремень безопасности должен проходить по центру плеча, на расстоянии от шеи, но не спадать с плеча. Неправильная регулировка высоты крепления ремня безопасности может снизить его эффективность в случае столкновения.

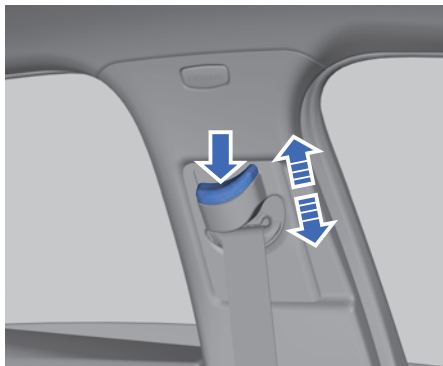

Нажав кнопку фиксатора, переместите регулятор вверх в требуемое положение. При нажатой кнопке регулятор можно переместить вверх, надавливая на него снизу. После завершения регулировки отпустите кнопку и попытайтесь сдвинуть регулятор вниз, чтобы убедиться в его надежной фиксации.

## Преднатяжитель ремня безопасности

Все модели автомобилей оборудованы преднатяжителями передних ремней безопасности, а некоторые – еще и преднатяжителями задних ремней безопасности. При столкновении автомобиля он натягивает ремень для обеспечения безопасности сидящего. Преднатяжитель предназначен только для однократного срабатывания. После столкновения следует обязательно обратиться в сервисный центр Geely для замены преднатяжителей; также может по-

требоваться замена других деталей системы ремней безопасности.

## Предупреждение о непристегнутом ремне безопасности

Данный автомобиль оснащен функцией предупреждения о непристегнутом ремне безопасности. При срабатывании предупреждения о непристегнутом ремне безопасности на приборном дисплее загорается соответствующий индикатор непристегнутого ремня безопасности и появляется изображение сиденья без ремня безопасности.



## Предупреждение о непристегнутом ремне безопасности переднего пассажира

При включении зажигания предупреждающий индикатор горит непрерывно, если водитель или передний пассажир не пристегнут ремнем безопасности. После достижения автомобилем скорости 10 км/ч или прохождения первых 300 м пути индикатор начинает мигать, и одновременно звучит предупреждающий звуковой сигнал. При движении автомобиля со скоростью более 10 км/ч индикатор непристегнутого ремня безопасности мигает постоянно, и постоянно подается предупреждающий звуковой сигнал. Мигание предупреждающего индикатора и подача звукового сигнала прекращаются после пристегивания ремня безопасности на соответствующем сиденье.

1

2

3

4

5

6

7

8

### Предупреждение о непристегнутом ремне безопасности заднего пассажира\*

Если при включении зажигания задний пассажир не пристегнут ремнем безопасности, предупреждение о непристегнутом заднем ремне безопасности активируется на некоторое время, на приборном дисплее отображается красный индикатор непристегнутого ремня безопасности соответствующего заднего сиденья, а также горит сигнальная лампа. По истечении времени действия предупреждения сигнальная лампа гаснет, а индикатор непристегнутого ремня безопасности меняет свой цвет на серый. Если задний пассажир не пристегивает ремень безопасности после достижения автомобилем скорости 10 км/ч, предупреждающий индикатор начинает мигать и одновременно звучит предупреждающий звуковой сигнал. Мигание предупреждающего индикатора и подача звукового сигнала прекращаются после пристегивания ремня безопасности на соответствующем сиденье.

 Всегда обращайте внимание на состояние предупреждающего индикатора. Игнорирование этого требования может стать причиной тяжелых травм или гибели в случае столкновения. ◀

## Подушки безопасности

### Общие сведения о подушках безопасности

 Подушки безопасности являются частью системы пассивной безопасности автомобиля, но не служат заменой обычным ремням безопасности. Во время движения автомобиля водитель и все пассажиры должны быть пристегнуты ремнями безопасности.

Подушки безопасности могут не сработать при столкновении в зависимости от направления или силы удара, а также природы ударяемого объекта. Подушка безопасности раскрывается с большой силой, поэтому водитель и передний пассажир должны отрегулировать сиденье так, чтобы обеспечить достаточно безопасное расстояние до передних подушек безопасности. Кроме того, они должны правильно пристегиваться ремнями безопасности и сохранять надлежащее положение на сиденьях, чтобы избежать тяжелых или смертельных травм. Существенными факторами срабатывания подушек безопасности являются: характер ДТП, угол удара, скорость автомобиля, свойства объекта, с которым сталкивается автомобиль, соответственно, подушки срабатывают не при каждом ДТП. Даже в случае значительных повреждений автомобиля при ДТП подушки могут не сработать, это не является свидетельством их неправильной работы. ◀

 Не следует располагать какие-либо предметы в зоне раскрытия подушки безопасности. На разрешайте пассажирам располагать какие-либо предметы между собой и подушкой безопасности. Посторонний предмет, находящийся между пассажиром и подушкой безопасности, может помешать раскрытию подушки безопасности или причинить тяжелую травму. Во избежание ожогов не прикасайтесь к соответствующим частям подушек безопасности сразу после их срабатывания. Раскрытие подушки безопасности сопровождается выделением газа с небольшим количеством порошка. Этот газ не токси-

\* – функция может полностью или частично отсутствовать в комплектации Вашего автомобиля

чен, но может вызывать раздражение кожи или глаз. Если вы испытываете серьезный дискомфорт, обратитесь за медицинской помощью. ◀

**!** Не пытайтесь самостоятельно выполнять обслуживание, ремонт, снятие или замену каких-либо компонентов системы подушек безопасности. В противном случае нормальная работа системы может быть нарушена, что приведет к тяжелым травмам.

Не устанавливайте самостоятельно и не модифицируйте подушки безопасности. Запрещается вносить изменения в конструкцию силового каркаса кузова и электропроводки системы подушек безопасности.

Подушка безопасности может сработать только один раз. Если подушка безопасности сработала, как можно скорее обратитесь в сервисный центр Geely для ее замены. ◀

**!** Если ребенок или подросток не пристегнуты или не защищены должным образом, они могут быть серьезно травмированы раскрывающимися подушками безопасности. Младенцы и дети младшего возраста, на которых не рассчитаны штатные ремни безопасности автомобиля, должны перевозиться в специальных детских удерживающих устройствах. Компания Geely настоятельно рекомендует перевозить детей любого возраста на задних сиденьях в соответствующих детских удерживающих устройствах. ◀

## Расположение подушек безопасности

### Передняя подушка безопасности

В случае фронтального удара передняя подушка безопасности способна эффективно защитить водителя и переднего пассажира от травм.

При фронтальном столкновении средней или большой силы передние подушки безопасности заполняются газом и снижают скорость движущегося по инерции тела водителя и переднего пассажира, предохраняя его от удара о рулевое колесо, ветровое стекло или приборную панель автомобиля.

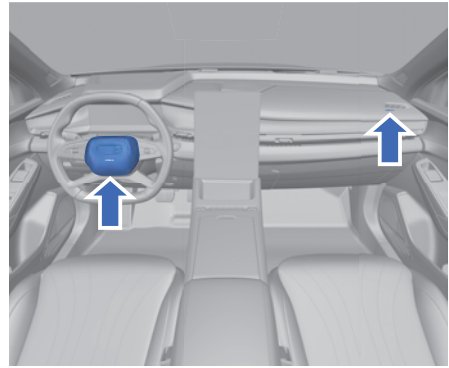

Передние подушки безопасности установлены по центру рулевого колеса и на приборной панели над перчаточным ящиком, и обозначены надписями AIRBAG.

**!** Передние подушки безопасности не раскрываются при ударе сзади, слабым фронтальном ударе или переворачивании автомобиля. Они также не срабатывают при экстренном торможении.

Подушки безопасности раскрываются и сдуваются очень быстро и не обеспечивают защиты в случае последующего столкновения. Чтобы передние подушки безопасности обеспечивали необходимый уровень защиты, водитель и пассажир должны всегда пристегиваться ремнями безопасности и правильно располагаться на сиденье во время движения автомобиля. ◀

**!** Не нажимайте с силой на кожу подушки безопасности водителя и не ударяйте по нему для подачи звукового сигнала во избежание раскрытия подушки безопасности и получения травмы или повреждения подушки безопасности.

Не помещайте домашних животных или какие-либо предметы на приборную панель, перчаточный ящик или рулевое колесо вблизи мест установки подушек безопасности. Они могут помешать раскрытию подушки безопасности или нанести серьезные и даже смертельные травмы водителю и пассажирам при срабатывании подушки безопасности. Запрещается устанавливать самостоятельно, модифицировать, ударять или разбирать любой из компонентов передней подушки безопасности

\* – функция может полностью или частично отсутствовать в комплектации Вашего автомобиля

или ее электропроводку. В противном случае подушка безопасности может не сработать при столкновении или сработать самопроизвольно, что приведет к тяжелым травмам или смерти. ◀

 Во время движения не позволяйте переднему пассажиру сидеть на краю сиденья или опираться на приборную панель, поскольку подушка безопасности переднего пассажира раскрывается с большой скоростью и силой. Раскрывающаяся подушка безопасности может нанести пассажиру тяжелые и даже смертельные травмы, если он на нее опирается или находится в непосредственной близости от нее. Водитель и пассажир должны находиться на расстоянии не менее 25 см от подушки безопасности.

Не позволяйте переднему пассажиру держать ребенка на руках во время движения. Ребенок может получить серьезные травмы или погибнуть при резком торможении или столкновении.

Ни в коем случае не разрешайте детям стоять на коленях или на ногах на переднем сиденье во время движения, поскольку подушка безопасности, раскрывающаяся с огромной скоростью и силой, может нанести ребенку серьезные или даже смертельные травмы. ◀

 Незамедлительно обратитесь в сервисный центр Geely в следующих случаях:

- Произошло срабатывание передних подушек безопасности.
- Передняя часть автомобиля подверглась удару, но при этом тяжесть столкновения была недостаточной для срабатывания передних подушек безопасности.
- На крышке передней подушки безопасности обнаружены трещины, царапины или другие повреждения. ◀

### Боковые подушки безопасности\*

Боковые подушки безопасности предназначены для дополнительной защиты водителя и переднего пассажира совместно с ремнями безопасности автомобиля. Во время боковых ударов средней и значительной силы боковые подушки и ремни безопасности работают совместно для снижения тяжести травм.

Боковые подушки безопасности снижают риск травмирования грудной клетки водителя и переднего пассажира.

Боковые подушки безопасности могут не сработать при столкновении в зависимости от направления или силы удара, а также структуры объекта, с которым произошло столкновение.



Боковые подушки безопасности установлены в спинках водительского и переднего пассажирского сидений и обозначены надписями AIRBAG.

 Ввиду значительной скорости и силы раскрытия боковой подушки безопасности, запрещается высовывать голову или руки из окна или располагать их близко к зоне раскрытия подушки безопасности во время движения автомобиля. Это может привести к тяжелой или смертельной травме. ◀

 Запрещается надевать чехлы на сиденья, оборудованные боковыми подушками безопасности: они могут помешать нормальному срабатыванию боковых подушек безопасности. ◀

\* – функция может полностью или частично отсутствовать в комплектации Вашего автомобиля

 Незамедлительно обратитесь в сервисный центр Geely в следующих случаях:

- Произошло срабатывание боковых подушек безопасности.
- Дверь подверглась удару, сила которого была недостаточной для срабатывания боковой подушки безопасности.
- Обивка сиденья в месте расположения боковой подушки безопасности потерта, надорвана или повреждена иным образом. ◀

 Никогда не производите следующие работы без предварительной консультации у специалистов сервисного центра Geely, поскольку это может нарушить правильное функционирование боковых подушек безопасности:

- установка электронных устройств, таких как мобильные радиостанции;
- модификация боковых элементов пассажирского салона. ◀

### Надувные шторки безопасности\*

Шторки безопасности предназначены для дополнительной защиты водителя, переднего и задних пассажиров совместно с ремнями безопасности автомобиля. Во время боковых ударов средней и значительной силы шторки безопасности и ремни безопасности работают совместно для снижения тяжести травм. Шторки безопасности снижают риск травмирования головы водителя, переднего пассажира и задних пассажиров, находящихся на соответствующих боковых местах.

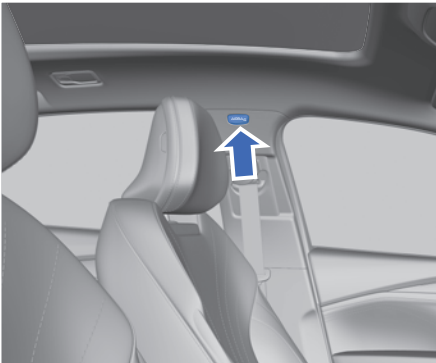

Шторки безопасности установлены над проемами дверей с левой и с правой стороны салона и обозначены надписями AIRBAG.

 Раскрытия шторки безопасности, запрещается высовывать голову или руки из окна или располагать их близко к зоне раскрытия шторки безопасности во время движения автомобиля. Это может привести к тяжелой или смертельной травме. ◀

 Не закрепляйте какие-либо декоративные элементы вблизи шторок безопасности, например, на ветровом стекле, на боковых стеклах, боковых стойках кузова или по углам потолка, а также не закрепляйте микрофон или другие устройства на потолке или потолочном поручне. При срабатывании шторок безопасности вышеуказанные предметы будут отброшены с огромной скоростью и могут причинить серьезные травмы или помешать нормальному раскрытию шторок безопасности. ◀

 Незамедлительно обратитесь в сервисный центр Geely в следующих случаях:

- Произошло срабатывание шторок безопасности.
- Дверь подверглась удару, сила которого была недостаточной для срабатывания шторки безопасности.
- На передней стойке, задней стойке, внутренних деталях отделки крыши в месте установки шторки безопасности имеются царапины, трещины или другие повреждения. ◀

 Никогда не производите следующие работы без предварительной консультации у специалистов сервисного центра Geely, поскольку это может нарушить правильное функционирование шторок безопасности:

- установка электронных устройств, таких как мобильные радиостанции;
- модификация деталей подвески;
- модификация боковых элементов пассажирского салона и ремонт несущих элементов кузова и расположенных рядом с ними деталей. ◀

\* – функция может полностью или частично отсутствовать в комплектации Вашего автомобиля

### Срабатывание подушек безопасности

#### Срабатывание передних подушек безопасности

Передние подушки безопасности срабатывают при сильном фронтальном ударе.

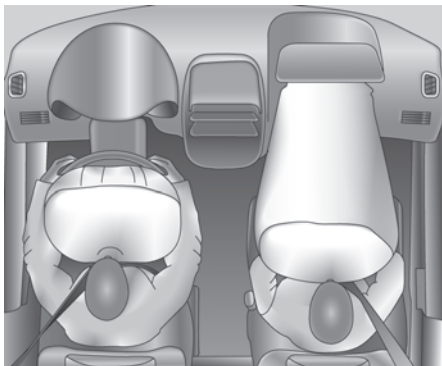

В случае столкновения блок управления подушками безопасности определяет интенсивность замедления автомобиля и принимает решение о необходимости раскрытия подушек безопасности. Срабатывание подушек безопасности в большей степени зависит от природы объекта, с которым произошло столкновение, интенсивности замедления автомобиля и направления удара, нежели от скорости движения автомобиля. О необходимости задействования подушек безопасности нельзя судить по степени повреждения автомобиля. В случае сильного фронтального удара срабатывают обе передние подушки безопасности.

### Срабатывание боковых подушек безопасности и шторок безопасности

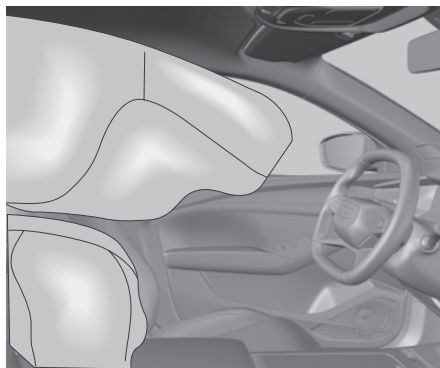

Боковые подушки безопасности и шторки безопасности срабатывают при сильном боковом ударе, когда ударное воздействие превышает определенный пороговый уровень.

Раскрытие боковых подушек безопасности и шторок безопасности позволяет значительно снизить риск травмирования верхней части тела и таза при боковом ударе.

#### Ситуации, в которых могут не сработать передние подушки безопасности

- Двигатель не запущен.
- Столкновение с легко деформируемым объектом, например, деревом.
- Столкновение с низким объектом, например, при наезде на ступеньки и т. п.
- Падение автомобиля в канаву или глубокую яму.
- Фронтальный удар, при котором автомобиль «подныривает» под препятствие (например, платформу грузовика).
- Опрокидывание автомобиля.
- Боковой удар, удар сзади, слабый фронтальный удар.
- При неисправности системы подушек безопасности.
- Прочие специфические случаи.



**Ситуации, в которых могут не сработать боковые подушки безопасности и шторки безопасности**

- Фронтальное или близкое к фронтальному столкновение. Удар сзади.
- Опрокидывание автомобиля.
- Боковой удар незначительной силы.
- При неисправности системы подушек безопасности.
- Прочие специфические случаи.

1

2

3

4

5

6

7

8

## Детские удерживающие устройства

### Выбор детского удерживающего устройства

Информация о возможности размещения детских удерживающих устройств, закрепляемых ремнем безопасности, на отдельных сиденьях:

Группа	Вес ребенка	Переднее пассажирское сиденье	Заднее боковое сиденье	Центральное сиденье заднего ряда
0	< 10 кг	X	U	X
0+	< 13 кг	X	U	X
1	9–18 кг	X	U	X
II	15–25 кг	X	U	X
III	22–36 кг	X	U	X

Примечание. Расшифровка обозначений в таблице, представленной выше: U = универсальное детское удерживающее устройство, которое прошло сертификацию, соответствующую данной весовой категории; X = сиденье не подходит для установки детского удерживающего устройства данной весовой категории.

Информация о возможности размещения детских удерживающих устройств, закрепляемых с помощью системы ISOFIX, на отдельных сиденьях:

Весовая группа ребенка	Категория размера	Переднее пассажирское сиденье	Заднее боковое сиденье	Центральное сиденье заднего ряда
Группа 0: < 10 кг	E	X	IL	X
Группа 0+: < 13 кг	C	X	IL	X
	D	X	IL	X
	E	X	IL	X
Группа I: 9–18 кг	A	X	IUF	X
	B	X	IUF	X
	B1	X	IUF	X
	C	X	IL	X
	D	X	IL	X
Группа II: 15–25 кг	–	X	IUF	X
Группа III: 22–36 кг	–	X	IUF	X

В отношении детских удерживающих устройств, не классифицированных в соответствии с размерами ISO/XX (A–G) и для применимой весовой группы, производитель автомобиля должен описать детскую удерживающую систему ISOFIX, характерную для автомобиля и рекомендованную для каждого посадочного места.

Примечание. Расшифровка обозначений в таблице, представленной выше: IUF = универсальное детское удерживающее устройство ISOFIX с посадкой по направлению движения, сертифицированное для данной весовой группы; IL = специальное детское удерживающее устройство ISOFIX из списка разрешенных к использованию. Такие детские удерживающие устройства могут быть предназначены для конкретных моделей автомобилей или могут относиться к категории ограниченных или полууниверсальных. X = сиденье непригодно для установки детских удерживающих устройств ISOFIX данной весовой группы и (или) данной размерной группы.

A – ISO/F3: детское кресло стандартной высоты, устанавливаемое по направлению движения.

B – ISO/F2: детское кресло уменьшенной высоты, устанавливаемое по направлению движения.

B1 – ISO/F2x: детское автокресло уменьшенной высоты, устанавливаемое по направлению движения.

C – ISO/R3: полноразмерное детское кресло, устанавливаемое против направления движения.

D – ISO/R2: детское кресло уменьшенного размера, устанавливаемое против направления движения.

E – ISO/R1: детская колыбель, устанавливаемая против направления движения.

F – ISO/L1: переносная детская кроватка, устанавливаемая передней частью влево.

G – ISO/L2: переносная детская кроватка, устанавливаемая передней частью вправо.

Рекомендуемые детские удерживающие устройства:

Весовая группа	Рекомендованное детское кресло
Группа 0: < 10 кг	Britax Baby Safe Plus с основанием ISOfix
Группа 0+: < 13 кг	Britax Baby Safe Plus с основанием ISOfix
Группа I: 9–18 кг	Britax Duo Plus
Группа II: 15–25 кг	–
Группа III: 22–36 кг	–



Если подголовник мешает правильной установке детского удерживающего устройства, обязательно снимите его. ◀

## Использование детского удерживающего устройства

### Младенцы и дети старшего возраста

#### Младенцы

Система подушек безопасности и ремней безопасности не предназначена для защиты младенцев. При перевозке младенцев следует обязательно использовать соответствующее детское удерживающее устройство.



- Если плечевая часть ремня безопасности обернута вокруг шеи ребенка, то при постепенном натягивании ремень может нанести тяжелую травму или задушить ребенка. Не оставляйте ребенка без присмотра в салоне автомобиля и не разрешайте ему играть с ремнями безопасности.
- Никогда не держите ребенка на руках во время движения. В случае столкновения сила инерции многократно увеличивает вес ребенка и удержать его руками будет невозможно, поэтому ребенка следует обязательно перевозить пристегнутым в детском удерживающем устройстве.
- Для уменьшения вероятности травмирования шеи или головы при столкновении младенец должен полностью удерживаться устройством. Это связано с тем, что шея младенца еще недостаточно развита, а его голова является наиболее тяжелой частью тела. ◀

#### Подростки

Если по возрасту ребенку больше не подходит детское кресло, он должен пользоваться штатным ремнем безопасности. Ограничения по весу и возрасту ребенка для детского удерживающего устройства указаны в инструкции производителя, прилагаемой к соответствующему устройству. Дети, отвечающие перечисленным ниже условиям, должны использовать детские кресла вместе с ремнями безопасности:

- Посадите ребенка на сиденье как можно ближе к спинке. Если колени ребенка не перегибаются через край сиденья, то используйте детское кресло.
- Пристегните ремень безопасности. Если плечевая часть ремня не прилегает к плечу ребенка, то используйте детское кресло.
- Пристегните ремень безопасности. Если поясная часть ремня безопасности не может быть опущена в область бедер ребенка, то используйте детское кресло.
- Если невозможно правильно пристегнуть ремень безопасности, то используйте детское кресло.

Подростки должны быть правильно пристегнуты ремнями безопасности. Плечевая часть ремня не должна располагаться поперек лица или шеи ребенка, а поясная часть ремня должна плотно прилегать к бедрам ребенка. В случае аварии ремень безопасности обеспечивает дополнительную защиту.

Не располагайте ремень безопасности на животе ребенка. В противном случае при аварии ребенок может получить тяжелые травмы.

В случае столкновения ребенок, не пристегнутый ремнем безопасности, может удариться о другого пассажира, пристегнутого ремнем безопасности, или может быть выброшен из автомобиля, что приведет к тяжелой травме или гибели.



Запрещается пристегивать двух детей одним ремнем безопасности. В этом случае ремень безопасности не обеспечивает правильное распределение силы удара при столкновении и дети могут получить тяжелые или смертельные травмы. ◀



Не располагайте поясную часть ремня безопасности за спиной ребенка, если он пристегнут ремнем безопасности. Это может стать причиной тяжелой или смертельной травмы при столкновении. Ремень безопасности должен прилегать к плечу и к груди. ◀

## Рекомендации по выбору детского удерживающего устройства

Для перевозки младенцев и детей в возрасте до 3 лет рекомендуется использовать детские автокресла, устанавливаемые против направления движения. Детей, которые уже не помещаются в детских креслах, устанавливаемых против направления движения, можно перевозить в детских креслах с посадкой по направлению движения. Детей, которые уже не помещаются в детских креслах, устанавливаемых с по направлению движения, можно перевозить с использованием подушек-бустеров и пристегивать штатными ремнями безопасности.

## Установка детского удерживающего устройства

Подростки и дети младшего возраста подвергаются меньшей опасности, если они надлежащим образом пристегнуты ремнем безопасности в детском удерживающем устройстве, установленном на заднем сиденье автомобиля.

**!** Перед установкой детского удерживающего устройства на заднее сиденье внимательно ознакомьтесь с инструкцией производителя устройства и убедитесь, что конструкция устройства совместима с вашим автомобилем и позволяет закрепить его надлежащим образом. ◀



Наклейки с предупреждением о наличии в автомобиле фронтальной подушки безопасности и необходимости соблюдения соответствующих мер предосторожности размещены на передней и задней поверхностях солнцезащитного козырька со стороны переднего пассажира.

1

2

3

4

5

6

7

8





5. Вставьте пряжку привязного ремня в соответствующий замок.

**!** Убедитесь в том, что верхний привязной ремень надежно закреплен и полностью натянут, потяните детское удерживающее устройство в разных направлениях и убедитесь в надежности его крепления. Закреплять устройство следует согласно инструкциям изготовителя. ◀

**!** Если детское удерживающее устройство неправильно закреплено с помощью креплений ISOFIX, при столкновении оно может не обеспечить необходимый уровень защиты и ребенок может получить тяжелую травму или погибнуть. При установке любого детского удерживающего устройства строго следуйте инструкциям производителя.

Крепления для детских удерживающих устройств способны выдержать большую нагрузку только в случае правильной установки удерживающего устройства. Ни при каких обстоятельствах они не должны использоваться для закрепления каких-либо других предметов в салоне автомобиля.

Устанавливайте детское удерживающее устройство только при неподвижном автомобиле. При правильном креплении детского удерживающего устройства в креплениях ISOFIX должен быть слышен характерный щелчок. ◀

1

2

3

4

5

6

7

8







## Вождение автомобиля

### Инструкции по вождению

В перечисленных ниже ситуациях следует проявлять осторожность во избежание повреждения низко расположенных компонентов шасси автомобиля.

- При движении по плохим дорогам.
- При наезде на бордюрный камень.
- При движении по крутому склону.

 Соблюдайте особую осторожность при полной загрузке автомобиля. ◀

 Если автомобиль оснащен двигателем с турбокомпрессором, запрещается глушить двигатель после разгона для движения накатом на нейтральной передаче. Если внезапно выключить двигатель при полной нагрузке и высокой температуре, масляный насос перестанет работать, а смазочное масло не будет отводить тепло от деталей внутри турбокомпрессора, что приведет к повреждению турбокомпрессора из-за перегрева. ◀

### Обкатка нового автомобиля

 Период обкатки нового автомобиля необходим для приработки поверхностей и сокращения фрикционного износа движущихся деталей с целью увеличения срока службы автомобиля и уменьшения расхода топлива. В период обкатки нового автомобиля соблюдайте следующие требования:

- При трогании с места и во время движения не следует нажимать педаль акселератора до упора.
- В период обкатки автомобиль следует эксплуатировать на ровных дорогах. Движения по грязным или песчаным дорогам необходимо избегать.
- Не допускайте длительной работы двигателя на холостом ходу.
- Избегайте быстрого ускорения.
- На протяжении первых 300 км пробега избегайте резкого торможения.
- Не буксируйте другие автомобили в течение первых 800 км пробега.
- Избегайте длительного движения с неизменной скоростью, будь то высокой или низкой. ◀

### Вождение зимой

 90 % износа подвижных деталей двигателя происходит при его работе в холодном состоянии. Для уменьшения износа двигателя, продления срока его службы и снижения расхода топлива запуск холодного двигателя должен соответствовать следующим требованиям:

- После запуска двигателя дайте ему поработать на холостом ходу 2–3 минуты перед началом движения.
- После начала движения автомобиль должен двигаться со скоростью не более 40 км/ч. Когда показания температуры охлаждающей жидкости начнут меняться (50–60 °С), можно продолжить движение с нормальной скоростью.
- Оптимальная температура для работы двигателя достигается при нахождении стрелки индикатора в середине шкалы. ◀

 При регулярных поездках на короткие расстояния в холодном климате температура охлаждающей жидкости может не достигать средней отметки шкалы, в результате чего вредные вещества в моторном масле не улетучиваются, свойства моторного масла ухудшаются, подвижные части двигателя изнашиваются, а расход топлива увеличивается.

Если температура охлаждающей жидкости не достигает средней отметки шкалы во время движения в течение одной недели, вождение в следующих условиях может продлить срок службы моторного масла.

- В городе: двигайтесь со средней скоростью 30–40 км/ч в течение более 50 минут.
- На автомагистрали: двигайтесь со средней скоростью около 80 км/ч на расстояние более 30 км.
- Перед поездкой на короткие расстояния несколько раз сильно нажмите на педаль акселератора, чтобы выпустить водяной пар из выхлопной трубы. ◀

1

2

3

4

5

6

7

8

### Зимние шины

Если предполагается частая эксплуатация автомобиля на обледеневших или заснеженных дорогах, необходимо установить на автомобиль зимние шины. Все-сезонные шины отличаются превосходно сбалансированным набором рабочих характеристик для большинства дорожных покрытий. Однако эти шины не обеспечивают такого сцепления с поверхностью, покрытой льдом или снегом, какое позволяют получить зимние шины. Как правило, использование зимних шин позволяет увеличить сцепление колес с обледеневшим или заснеженным дорожным покрытием. Использование зимних шин на сухих дорогах может привести к ухудшению сцепления колес с дорожным покрытием, к повышению уровня шума и к сокращению срока службы протектора. После установки зимних шин следует обратить внимание на некоторые изменения в управлении автомобилем (в частности, торможении).

По вопросам поставки зимних шин с подбором соответствующих типоразмеров обращайтесь в сервисный центр Geely. Если принято решение об использовании зимних шин, важно обратить внимание на следующие моменты:

- Следует использовать шины одной и той же марки, а также с одинаковым рисунком протектора на всех четырех колесах.
- Допускается использование только шин радиальной конструкции, размер, грузоподъемность и допустимая скорость которых соответствуют техническим характеристикам оригинальных шин.
- Если выбраны зимние шины с низким значением номинальной скорости, ни в коем случае не превышайте максимально допустимую для таких шин скорость.

### Цепи противоскольжения

☐ Цепи противоскольжения не входят в комплект поставки автомобиля. Сведения по этому вопросу приведены исключительно в справочных целях. ◀

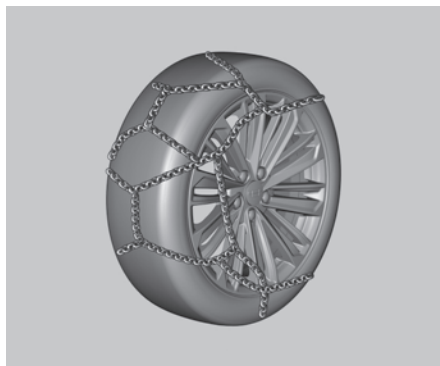

Определить необходимость использования цепей противоскольжения можно по фактической дорожной обстановке.

При использовании цепей противоскольжения следует избегать полной загрузки автомобиля. Двигайтесь осторожно и на небольшой скорости. В противном случае возможно повреждение автомобиля или ухудшение его управляемости.

Если принято решение установить цепи противоскольжения, следует использовать цепи, которые соответствуют размеру шин автомобиля. Устанавливать цепи необходимо в строгом соответствии с инструкциями производителя.



- Не используйте цепи при движении по сухому дорожному покрытию.
- Избегайте резких поворотов рулевого колеса и экстренных торможений при движении с установленными цепями противоскольжения.
- После установки цепей противоскольжения скорость движения не должна превышать максимально допустимое значение, предписанное производителем цепей.
- Цепи противоскольжения разрешается устанавливать только на ведущие колеса, причем на оба колеса сразу.

- Запрещается устанавливать цепи противоскольжения на запасное колесо (в том числе малоразмерное). ◀

### Экономичное вождение

Использование особых приемов вождения позволяет добиться экономии топлива в размере 10–15 %. Используйте приемы экономичного вождения для уменьшения расхода топлива и защиты окружающей среды.

 Управляя автомобилем, будьте осторожны, соблюдайте правила дорожного движения. Не создавайте помех другим водителям и движению общественного транспорта. ◀

1. Плавное начало движения и умеренное ускорение  
Во время начала движения и ускорения расход топлива возрастает. Избегайте резкого нажатия педали акселератора при начале движения и при ускорении. Плавное начало движения и умеренное ускорение способствуют экономии топлива.
2. Поддерживайте экономичную скорость движения.  
Экономичной считается скорость движения 40–60 км/ч по обычной дороге и 80–100 км/ч по автомагистрали. С точки зрения безопасности и экономичности лучше вести автомобиль с постоянной скоростью. В этом случае будет обеспечена максимальная топливная экономичность.
3. Избегайте ненужного торможения.  
Во избежание частого торможения поддерживайте безопасную дистанцию до идущих впереди транспортных средств. Увидев запрещающий сигнал светофора, заблаговременно снижайте скорость и применяйте торможение двигателем при включенной передаче.
4. Сокращение времени работы двигателя на холостом ходу  
Выключайте двигатель при длительной стоянке. Топливо расходуется при работе двигателя на холостом ходу. В транспортных заторах или при длительных (более 1 минуты) остановках перед запрещающим сигналом све-

- тофора выключайте двигатель. При работе на холостом ходу в течение 30–40 секунд экономится больше топлива, чем требуется для повторного запуска двигателя.
5. Сведение к минимуму сопротивления воздуха при движении автомобиля  
Движение с открытыми окнами на высокой скорости значительно увеличивает сопротивление воздуха, что ведет к повышению расхода топлива. При движении со скоростью 80 км/ч и выше закрывайте окна.
6. Поддерживайте надлежащее давление в шинах.  
Регулярно проверяйте давление в шинах. При пониженном давлении увеличивается сопротивление качению, что ведет к возрастанию расхода топлива.
7. Разумное использование кондиционера  
Работающий кондиционер значительно увеличивает нагрузку на двигатель. Включайте кондиционер только при необходимости. При движении с низкой скоростью открывайте окна. Использование кондиционера в режиме внутренней циркуляции более энергоэффективно.
8. Уменьшение загрузки автомобиля.  
Каждый дополнительный килограмм груза увеличивает расход топлива. Регулярно убирайте лишний багаж из автомобиля.
9. Своевременное выполнение технического обслуживания автомобиля  
Своевременное техническое обслуживание позволяет поддерживать автомобиль в исправном состоянии. Хорошее техническое состояние двигателя не только повышает безопасность движения, но и способствует экономии топлива.
10. Планирование оптимального маршрута заранее  
Оптимизируйте маршрут, стараясь миновать дорожные участки с транспортными заторами. Это поможет сэкономить не только время, но и топливо.

1

2

3

4

5

6

7

8

11. Не меняйте размер шин произвольно. Использование шин, диаметр или ширина которых превышают предписанное значение, ведет к увеличению расхода топлива.

### Преодоление водных преград

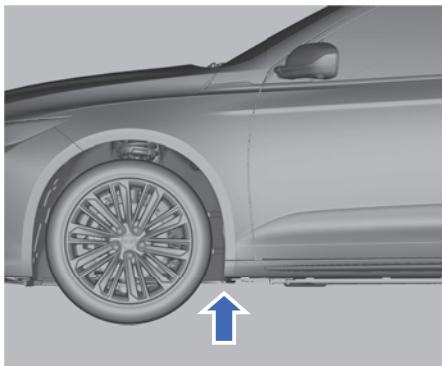

Для предотвращения повреждения автомобиля при преодолении водных преград необходимо учитывать следующее:

1. Перед преодолением водных преград необходимо проверить глубину воды. Максимальный уровень воды не должен превышать  $1/4$  высоты колес.
2. Двигайтесь с низкой скоростью. В противном случае перед автомобилем могут образоваться волны, и вода попадет во впускную систему или другие компоненты автомобиля.
3. Ни в коем случае не останавливайте автомобиль, не двигайтесь задним ходом и не запускайте двигатель на открытом водной участке.

 После преодоления покрытого водой или грязью участка дороги эффективность тормозной системы снижается. Это повышает вероятность дорожно-транспортного происшествия!

После преодоления участка, покрытого водой, избегайте резкого торможения.

После движения по воде как можно скорее просушите тормозные механизмы, выполнив несколько раз прерывистое торможение. Если дорожные условия позволяют, нажимайте на педаль тормоза, чтобы просушить тормозные колодки

и очистить тормозные диски, при этом нельзя создавать помех другим участникам движения. ◀

 Некоторые компоненты автомобиля, например двигатель, коробка передач, кузов или система электрооборудования, могут быть серьезно повреждены при преодолении покрытых водой участков.

Высота волны, создаваемой встречным автомобилем, может превысить допустимый уровень воды для вашего автомобиля.

Под водой могут быть скрыты ямы, грязь или камни. Они усложняют движение по воде или могут препятствовать преодолению участка, покрытого водой.

Не допускайте движения автомобиля по соленой воде. Соль вызывает коррозию. Любые металлические компоненты, подвергнутые воздействию соленой воды, следует немедленно промыть пресной водой.

После преодоления покрытого водой участка рекомендуется обратиться в сервисный центр Geely для проведения комплексной проверки автомобиля и выявления и устранения скрытых неисправностей в целях обеспечения гарантии безопасности вождения. ◀

### Стоянка автомобиля

- Паркуйте автомобиль на ровной твердой поверхности в месте, где он не будет мешать дорожному движению.
- При парковке сначала нажмите педаль тормоза, чтобы полностью остановить автомобиль, и задействуйте стояночный тормоз. Затем переведите рычаг селектора в положение P (парковка).
- Если под днищем автомобиля находятся горючие материалы, то при соприкосновении с нагретыми компонентами выпускной системы автомобиля эти материалы могут загореться. Поэтому ни в коем случае не размещайте автомобиль на стоянку над бумагой, листьями, сухой травой или другими горючими материалами.

 Не оставляйте детей или людей с ограниченной подвижностью без присмотра в салоне автомобиля. Они могут выключить стояночный тормоз или задействовать рычаг селектора, в результате чего автомобиль может прийти в движение, что станет причиной травм или смерти. ◀

 Если автомобиль оснащен турбокомпрессором, не допускается глушить двигатель немедленно при остановке после движения на высокой скорости и с высокой нагрузкой. Сначала необходимо постепенно снизить скорость и уменьшить нагрузку на двигатель. Перед тем как выключить двигатель, дайте ему поработать на холостом ходу 3–5 минут для предотвращения повреждения турбокомпрессора по причине недостаточной смазки подшипников и перегрева деталей. Избегайте длительной (более 20 минут) работы двигателя на холостом ходу. ◀

## Запуск двигателя

### Запуск двигателя (система бесключевого запуска двигателя)

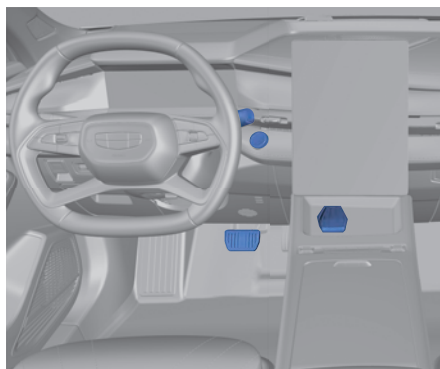

1. Действительный, зарегистрированный в автомобильной системе электронный ключ должен находиться внутри автомобиля.
2. Установите рычаг селектора в положение Р или N.
3. Нажмите педаль тормоза.
4. Нажмите и отпустите пусковой переключатель, чтобы запустить двигатель.



- Перед запуском двигателя убедитесь в том, что рулевое колесо, сиденье и зеркала заднего вида отрегулированы надлежащим образом и обеспечивают безопасное и комфортное управление автомобилем.
- Полностью выжмите педаль тормоза перед запуском двигателя.
- Запуск двигателя должен осуществляться в соответствии с национальными законами и нормами.
- Проверьте, подходят ли окружающие условия и обстановка для запуска двигателя; если нет, не запускайте двигатель.
- Пока двигатель не достигнет рабочей температуры, не увеличивайте обороты двигателя и не нажимайте полностью педаль акселератора, чтобы не допустить повреждения двигателя.

- Не удаляйте электронный ключ из автомобиля и не нажимайте пусковой переключатель во время движения, так как это может привести к остановке двигателя. ◀

☞ После замены моторного масла, масляного фильтра, установки нового турбокомпрессора, а также если двигатель не эксплуатировался длительное время, перед началом движения необходимо дать двигателю поработать в течение нескольких минут на холостом ходу, чтобы обеспечить его надлежащую смазку. ◀

### Выключение двигателя

1. Убедитесь в том, что автомобиль остановлен.
2. Переведите рычаг селектора в парковочное положение (P).
3. Задействуйте стояночный тормоз.
4. Нажмите пусковой переключатель.

⚠ Не нажимайте пусковой переключатель до полной остановки автомобиля. ◀

### Порядок аварийного запуска двигателя

В следующих условиях при запуске двигателя на комбинации приборов может появиться сообщение о том, что электронный ключ не обнаружен:

- Автомобиль находится в зоне действия сильных электромагнитных помех.
- Элемент питания электронного ключа разряжен.
- Произошел сбой функции бесключевого запуска.

В этом случае для запуска двигателя выполните следующие действия:

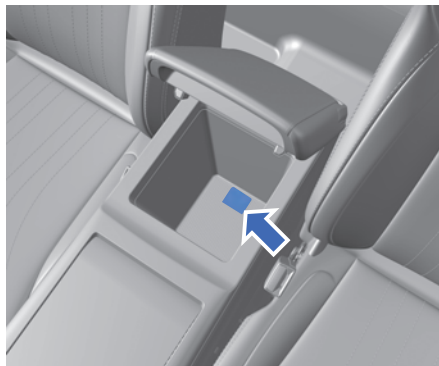

1. Поместите электронный ключ на отметку в виде ключа в вещевом отсеке центрального подлокотника.
2. Переведите рычаг селектора в положение P или N.
3. Нажмите педаль тормоза.
4. Нажмите пусковой переключатель.

☞ Если после замены элемента питания электронного ключа и выведения автомобиля из зоны действия электромагнитных помех нормальная работа системы бесключевого запуска не восстановилась, как можно скорее обратитесь в сервисный центр Geely для проведения технического обслуживания. ◀

## Переключение передач

### Положения рычага селектора

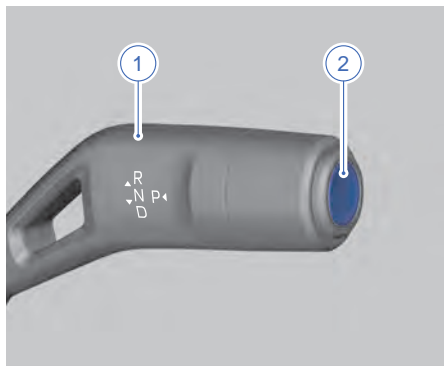

1. Рычаг селектора
2. Кнопка включения парковочной передачи (P)

В зависимости от выбранного в текущий момент режима переведите рычаг селектора вверх или вниз в одно из следующих положений: R (задний ход), N (нейтральное положение) или D (передний ход). Нажмите кнопку P для включения парковочной передачи.

### Переключение передач

#### Парковочное положение (P)

При длительной остановке автомобиля или при стоянке на уклоне: после полной остановки автомобиля потяните вверх выключатель электрического стояночного тормоза (EPB) для включения стояночного тормоза, а затем нажмите кнопку P, чтобы заблокировать автоматическую коробку передач и колеса автомобиля. При кратковременной остановке автомобиля: можно перевести рычаг селектора в нейтральное (N) положение. Чтобы автомобиль надежно удерживался в неподвижном состоянии включите стояночный тормоз.

При кратковременной стоянке не удерживайте нажатой педаль тормоза при включенной передаче D или R. В противном случае срок службы автоматической коробки передач сократится. Во время движения автомобиля категорически запрещается нажимать кнопку P, иначе в коробке передач произойдет серьезное механическое повреждение, что может привести к потере управления автомобилем. ◀

#### Движение вперед

Запустите двигатель при нахождении рычага селектора в положении парковки (P) или нейтральном положении (N) и подождите не менее трех секунд. Когда двигатель начнет работать устойчиво, нажмите педаль тормоза, выключите стояночный тормоз и переведите рычаг селектора в положение переднего хода (D), после чего отпустите педаль тормоза и плавно нажмите на педаль акселератора.

Необходимо сначала выбрать соответствующую передачу и только потом нажимать педаль акселератора. Запрещается переключать передачи при одновременном нажатии на педаль акселератора, а также нажимать на педаль акселератора до полного включения передачи. ◀

#### Движение задним ходом

Когда автомобиль полностью неподвижен, нажмите педаль тормоза, убедитесь в том, что стояночный тормоз выключен, переведите рычаг селектора в положение заднего хода (R), затем отпустите педаль тормоза и плавно нажмите педаль акселератора.

Резкое ускорение может привести к заносу автомобиля и потере тяги, особенно при движении по горизонтальной скользкой дороге. Это может стать причиной потери управления автомобилем и привести к аварии и тяжелым травмам.

Понижать передачу и резко разгонять автомобиль допускается только в том случае, если это позволяют сделать хорошие видимость, дорожные и погодные условия, а также если ускорение и мане-

ра вождения не будут опасны для других участников движения. Если система ESC отключена, особенно на скользкой дороге, использование понижения передачи повышает вероятность проскальзывания ведущих колес, что ведет к потере устойчивости автомобиля.

При парковке на уклоне с включенным режимом переднего хода (D) запрещается удерживать педаль акселератора нажатой для предотвращения скатывания автомобиля. Это может привести к перегреву и повреждению автоматической коробки передач.

Ни в коем случае не используйте движение накатом при нейтральном положении коробки передач (N), особенно если двигатель остановлен. В противном случае автоматическая коробка передач будет повреждена вследствие недостаточного смазывания.

## Режимы движения

### Доступные режимы движения

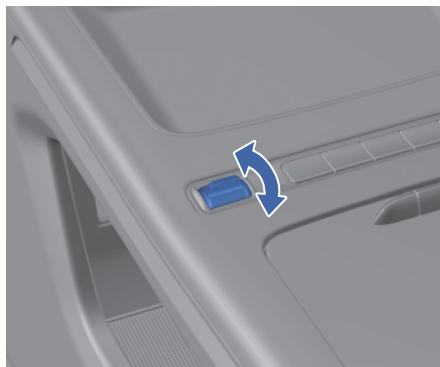

#### Выбор режима движения с помощью переключателя режимов движения

При нажатии на переключатель режимов движения изображение на комбинации приборов будет меняться в соответствии с выбранным режимом движения.

#### Smart (Интеллектуальный режим)

В интеллектуальном режиме система управления автоматически регулирует мощность двигателя в зависимости от манеры вождения водителя, подстраиваясь под его стиль езды.

#### Eco (Экономичный режим)

В экономичном режиме автоматическое переключение на повышенные передачи происходит раньше, а на пониженные – позже. Это позволяет эффективно снизить частоту вращения двигателя и обеспечить лучшую топливную экономичность.

#### Comfort (Комфортный режим)

В комфортном режиме одновременно обеспечивается экономия топлива и достаточная мощность.

#### Sport (Спортивный режим)

В спортивном режиме автоматическое переключение на повышенную передачу осуществляется с запаздыванием, а переключение на пониженную передачу – с опережением. Это позволяет в полной мере использовать резервные возможности двигателя и получить более динамичное движение.



## Системы интеллектуальной помощи вождению\*

### Общие сведения о системах интеллектуальной помощи вождению

#### Фронтальная камера\*

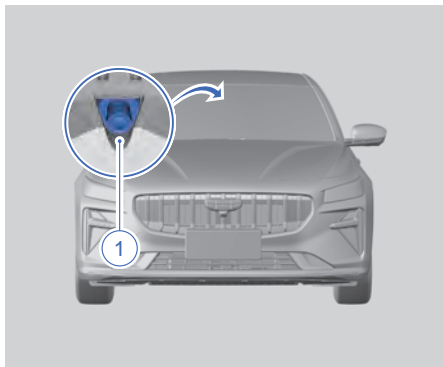

#### 1. Фронтальная камера

Интеллектуальная система помощи при вождении распознает линии дорожной разметки и обнаруживает различные препятствия с помощью фронтальной камеры.

При ежедневном использовании автомобиля следите за тем, чтобы фронтальная камера оставалась чистой. Поле ее зрения не должно блокироваться какими-либо загрязнениями (например, водой, снегом, туманом, водяным паром, ином, листьями, птичьим пометом и т. д.) и не должно подвергаться воздействию яркого света. В противном случае это повлияет на работу интеллектуальной системы помощи при вождении. Фронтальная камера имеет определенные мертвые зоны и ограниченную дистанцию распознавания объектов, поэтому не способна эффективно распознавать объекты, находящиеся за пределами ее поля зрения или на значительном удалении.

- При плохих погодных условиях, например во время дождя, снегопада, песчаной бури или в тумане, способность фронтальной камеры распоз-

нать объекты снижается, что может привести к сбоям в работе системы, поэтому водитель должен всегда быть внимательным и готовым вмешаться в управление автомобилем.

- В случае нарушения работы фронтальной камеры на дисплее комбинации приборов отображается соответствующее текстовое сообщение. Обратитесь в сервисный центр Geely для выполнения технического обслуживания.
- В целях защиты электронных компонентов работа системы временно приостанавливается при перегреве фронтальной камеры. При этом на дисплее комбинации приборов появится текстовое сообщение. После достаточного понижения температуры блок фронтальной камеры автоматически перезапустится, и система вернется к нормальной работе.
- Посторонние предметы на объективе камеры, яркий встречный свет и резкое изменение интенсивности освещения могут снизить эффективность распознавания объектов фронтальной камеры или вызвать временное прекращение работы системы, поэтому водитель должен всегда быть внимательным и готовым вмешаться в управление автомобилем.
- Не модифицируйте фронтальную камеру. Сильная вибрация или легкий удар могут нарушить калибровку фронтальной камеры, вследствие чего потребуются ее повторная калибровка. Деформация ветрового стекла, трещины или защитная пленка на нем также могут привести к ошибкам при распознавании объектов камерой. ◀

**i** «Слепота» камеры – нормальная реакция в определенных условиях; водителю необходимо избегать темноты и прямых солнечных лучей (не допуская при этом блокирования поля зрения передней камеры), и тогда система восстановит свою работу. Если работа системы не восстанавливается, обратитесь в сервисный центр Geely для проведения проверки и ремонта. ◀

\* – функция может полностью или частично отсутствовать в комплектации Вашего автомобиля

При включении зажигания выполняется инициализация интеллектуальной системы помощи при вождении, поэтому в течение некоторого времени она не будет функционировать нормально. ◀

### Система круиз-контроля (СС)\*

Благодаря системе круиз-контроля можно поддерживать скорость автомобиля в пределах от 30 до 180 км/ч без постоянного нажатия на педаль акселератора.

Во избежание дорожно-транспортных происшествий не используйте систему круиз-контроля на извилистых, перегруженных транспортом или скользких дорогах. ◀

### Включение функции



Система круиз-контроля включается соответствующей кнопкой на левой стороне рулевого колеса. После включения система переходит в режим готовности к использованию, и индикатор состояния круиз-контроля загорается белым светом.

### Кнопки управления на рулевом колесе

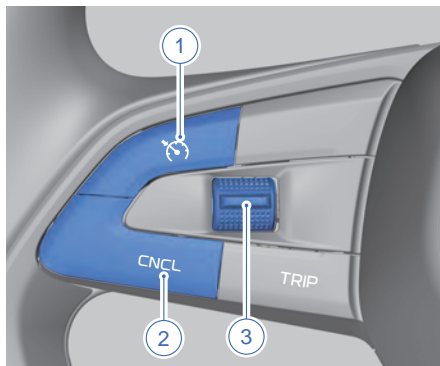

Кнопки управления круиз-контролем находятся на левой стороне рулевого колеса.

1. Кнопка возобновления работы круиз-контроля: возобновление движения с ранее заданной скоростью после выхода из режима круиз-контроля.
2. Кнопка CNCL: отменяет действие функций, относящихся к системе круиз-контроля.
3. Кнопка регулировки и установки скорости:
  - Нажатие кнопки вверх  
Кратковременное нажатие: увеличение скорости на 5 км/ч.  
Нажатие и удержание: увеличение скорости на 1 км/ч.
  - Нажатие кнопки вниз  
Кратковременное нажатие: уменьшение скорости на 5 км/ч.  
Нажатие и удержание: уменьшение скорости на 1 км/ч.

Если система круиз-контроля включена, но не используется, возможна неожиданная для водителя активация системы при случайном нажатии кнопки, что может привести к потере контроля над автомобилем. ◀

\* – функция может полностью или частично отсутствовать в комплектации Вашего автомобиля

## Установка скорости движения

Когда система круиз-контроля активирована, нажмите вверх или вниз кнопку регулировки и установки скорости, чтобы установить требуемую скорость, которая будет поддерживаться системой круиз-контроля.

## Восстановление заданной скорости

Если определенная скорость в системе круиз-контроля уже установлена, нажмите на педаль тормоза. При этом работа системы круиз-контроля отменяется. Чтобы восстановить предварительно заданную скорость, при скорости автомобиля 30 км/ч и выше нажмите кнопку возобновления режима круиз-контроля для активации системы круиз-контроля. Система будет поддерживать постоянную скорость движения в соответствии с ранее установленным значением.

## Ускорение в режиме круиз-контроля

Во время работы круиз-контроля ускорение автомобиля осуществляется двумя способами:

- Нажмите педаль акселератора, чтобы увеличить скорость автомобиля.
- Если система круиз-контроля активна, нажмите вверх кнопку регулировки и подтверждения скорости и удерживайте ее. Скорость будет непрерывно увеличиваться с шагом 1 км/ч до тех пор, пока автомобиль не ускорится до желаемой скорости или не достигнет максимальной заданной скорости 180 км/ч. Затем отпустите кнопку. Чтобы немного увеличить скорость движения, нажмите кнопку вверх. Нажмите вверх и отпустите кнопку один раз, и скорость автомобиля увеличится на 5 км/ч. Нажмите и удерживайте кнопку, и скорость автомобиля будет непрерывно увеличиваться с шагом 1 км/ч.

## Замедление в режиме круиз-контроля

Если система круиз-контроля активна:

- Нажмите вниз и удерживайте кнопку регулировки и установки скорости.

Скорость будет непрерывно уменьшаться с шагом 1 км/ч до тех пор, пока автомобиль не замедлится до желаемой скорости или не достигнет минимальной скорости 30 км/ч. Затем отпустите кнопку.

- Чтобы немного уменьшить скорость движения, нажмите кнопку вниз. Нажмите вниз и отпустите кнопку один раз, и скорость автомобиля уменьшится на 5 км/ч. Нажмите и удерживайте кнопку, и скорость автомобиля будет непрерывно уменьшаться с шагом 1 км/ч.

## Обгон в режиме круиз-контроля

Увеличьте скорость автомобиля с помощью педали акселератора. Когда педаль акселератора будет отпущена, скорость автомобиля снизится до предварительно установленного в системе круиз-контроля значения.

## Использование круиз-контроля на уклоне

Работа системы круиз-контроля при движении на уклоне зависит от скорости движения автомобиля, нагрузки и крутизны уклона. На крутых подъемах может понадобиться нажать и удерживать педаль акселератора для поддержания скорости. При спуске со склона может потребоваться нажимать на педаль тормоза или переключиться на более низкую передачу для поддержания скорости. Нажатие педали тормоза приводит к отключению системы круиз-контроля.

## Приостановка действия круиз-контроля

Для приостановки действия круиз-контроля можно использовать следующие методы:

- Нажмите кнопку CNCL, и индикатор системы круиз-контроля изменит цвет с зеленого на белый, а система круиз-контроля перейдет в режим ожидания.
- Нажмите педаль тормоза, и индикатор системы круиз-контроля изменит цвет с зеленого на белый, а система круиз-контроля перейдет в режим ожидания.

1

2

3

4

5

6

7

8

- Переведите рычаг селектора в нейтральное (N) положение, и индикатор системы круиз-контроля изменит цвет с зеленого на белый, а система круиз-контроля перейдет в режим ожидания.
- Нажмите кнопку CNCL при нахождении системы круиз-контроля в режиме ожидания, и система круиз-контроль выключится.

### Удаление значения установленной скорости

При отключении круиз-контроля или выключении зажигания значение заданной для круиз-контроля скорости удаляется.

### Система адаптивного круиз-контроля (ACC)\*

Система адаптивного круиз-контроля (ACC) может контролировать скорость движения автомобиля в зависимости от заданной скорости и дистанции до движущегося впереди транспортного средства в диапазоне 0–150 км/ч. Система ACC в основном предназначена для помощи водителю при движении по автомагистралям или эстакадам с хорошим покрытием. Водитель должен всегда осуществлять контроль за автомобилем.

Система ACC использует фронтальную камеру для обнаружения движущегося впереди транспортного средства и поддерживает установленную водителем дистанцию (временной интервал) путем автоматического регулирования скорости. Водитель может в любой момент вмешаться в управление автомобилем при соответствующих условиях движения.

 При включении зажигания система ACC выполняет самодиагностику, во время которой функции системы недоступны. ◀



- Адаптивный круиз-контроль – это система помощи при вождении, а не система экстренного предупреждения и предотвращения столкновений, она не способна заменить водителя. Водитель должен постоянно сохранять контроль над автомобилем и нести

полную ответственность за управление им. Водитель должен управлять автомобилем в соответствии с требованиями правил дорожного движения.

- Система ACC не реагирует на транспортные средства или объекты, пересекающие проезжую часть.
- Изменение наклона автомобиля под влиянием чрезмерной загрузки багажного отделения ухудшает или делает невозможным распознавание целевых объектов системой ACC.
- При внезапном ускорении и приближении к движущемуся впереди автомобилю на высокой скорости (очевидная разница в скорости с движущимся впереди автомобилем) водитель должен своевременно выполнить торможение.
- При движении по крутому спуску данной системе может быть сложно поддерживать необходимую дистанцию до движущегося впереди автомобиля. В таких условиях соблюдайте особую осторожность и будьте готовы в любой момент выполнить торможение. Не используйте систему ACC, когда автомобиль сильно загружен.
- Система ACC не может распознавать пешеходов, двухколесные и трехколесные транспортные средства, транспортные средства с необычной формой кузова или перевозящие груз неправильной формы, животных, разбросанные по дороге предметы и людей, находящихся сбоку или позади автомобиля.
- Система ACC плохо распознает неподвижные или медленно движущиеся транспортные средства, а также автомобили. Во время работы системы ACC водителю необходимо внимательно следить за дорожными условиями и движением автомобиля, чтобы быть готовым своевременно вмешаться в любой момент.
- Если активировать систему ACC, когда автомобиль неподвижен, система распознает статическое препятствие впереди как автомобиль, и ваш автомо-

бил будет оставаться неподвижным, чтобы обеспечить безопасное трогание с места и избежать столкновения с неподвижной целью из-за неожиданного начала движения. Статические цели – это искусственные неровности, деревья, люди, ограждения и т. д.

- Если водитель нажимает педаль акселератора при работающей системе АСС, автомобиль реагирует на намерение водителя выполнить ускорение. При этом управление со стороны системы АСС прекращается.
- При входе в поворот и выходе из него выбор целевого объекта может быть замедлен или нарушен. Система АСС может совершить неожиданное торможение или совершить его с опозданием.
- В некоторых ситуациях (скорость движущегося впереди транспортного средства слишком низкая по сравнению с вашим автомобилем, движущееся впереди транспортное средство резко перестраивается в полосу движения перед вашим автомобилем и т. д.) системе АСС не хватает времени для снижения скорости. В этом случае водитель должен реагировать соответствующим образом.
- Если движущийся впереди автомобиль резко тормозит, система АСС может не среагировать вовремя или среагировать слишком медленно. В этом случае водитель не получит каких-либо запросов на выполнение обгона. Водителю необходимо выполнить торможение.
- При крутом повороте, например на извилистой дороге, система АСС не распознает движущееся впереди транспортное средство ввиду ограниченности поля обзора передней камеры. Это может привести к ускорению автомобиля, оснащенного системой АСС. Водитель должен реагировать соответствующим образом в зависимости от фактической обстановки.
- Если расстояние между автомобилем, оснащенный системой АСС, и сосед-

ней полосой движения слишком мало (или транспортное средство на соседней полосе движения находится слишком близко к полосе движения автомобиля, оснащенного системой АСС), система адаптивного круиз-контроля может среагировать и затормозить автомобиль. ◀



Водитель должен быть особенно внимателен в следующих ситуациях:

- Если система АСС активирована и запускается в тот момент, когда автомобиль стоит на месте, при этом перед автомобилем есть пешеходы, дети, животные, двухколесные/трехколесные транспортные средства или иные препятствия, система АСС не может обнаружить и идентифицировать их, и существует серьезная опасность столкновения. Прежде чем активировать систему АСС, водитель должен убедиться в том, что зона впереди автомобиля безопасна.
- Если при высокой скорости движения автомобиля включить указатели поворота при обгоне слева, система АСС будет автоматически разгонять автомобиль и сокращать дистанцию до движущегося впереди транспортного средства. Если автомобиль выезжает на полосу обгона и впереди нет других транспортных средств, система АСС автоматически увеличит скорость автомобиля до установленной скорости движения автомобиля в режиме круиз-контроля.
- Система АСС не может обнаружить объекты или аксессуары, установленные на обнаруживаемом транспортном средстве, которые выступают по сторонам, сзади или на крыше. Если на движущемся впереди транспортном средстве установлен указанный выше особый груз или оборудование, при обгоне таких транспортных средств систему АСС следует выключить.
- При буксировке прицепа динамические характеристики системы АСС могут быть снижены.

\* – функция может полностью или частично отсутствовать в комплектации Вашего автомобиля

- Когда система требует, чтобы водитель принял управление автомобилем на себя, и автомобиль продолжает движение, водитель должен нажать на педаль тормоза, чтобы осуществить торможение.
- Конструктивные изменения автомобиля, такие как уменьшение высоты шасси или замена монтажной панели переднего номерного знака могут повлиять на работу системы ACC. ◀

### Включение функции\*



Систему ACC можно включить с помощью кнопки переключения функций, расположенной с левой стороны рулевого колеса. После включения система переходит в режим готовности к использованию, и индикатор состояния круиз-контроля загорается серым светом.

### Кнопки управления на рулевом колесе

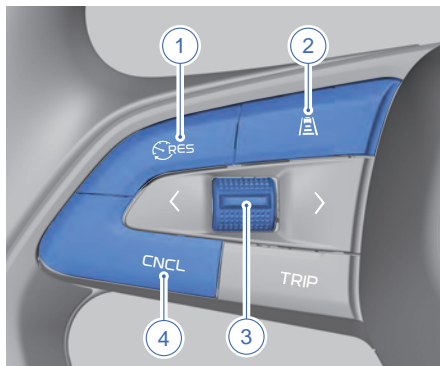

Кнопки управления системой ACC расположены на левой стороне рулевого колеса.

1. Кнопка системы интеллектуального вождения: активация системы ACC и возобновление ее работы.
2. Кнопка регулировки дистанции (временного интервала) между автомобилями: регулировка дистанции следования до впереди идущего автомобиля в режиме круиз-контроля.
3. Кнопка регулировки и установки скорости:
  - Нажатие кнопки вверх  
Кратковременное нажатие: увеличение скорости на 5 км/ч.  
Нажатие и удержание: увеличение скорости на 1 км/ч.
  - Нажатие кнопки вниз  
Кратковременное нажатие: уменьшение скорости на 5 км/ч.  
Нажатие и удержание: уменьшение скорости на 1 км/ч.
  - Нажатие кнопки  
Активация функции ACC.
4. Кнопка CNCL: выход из активированного состояния системы ACC. Чтобы активировать систему ACC, должны одновременно выполняться следующие условия:
  - Система ACC включена.
  - Рычаг селектора находится в положении передачи переднего хода (D).
  - Автомобиль движется.
  - Все четыре двери, капот и крышка

\* – функция может полностью или частично отсутствовать в комплектации Вашего автомобиля

багажника закрыты.

- Автомобиль движется, а тормозная педаль не нажата.
- В тормозной системе отсутствуют неисправности.
- Передняя камера работает исправно, не перегревается и не загрязнена.
- Включена электронная система курсовой устойчивости (ESC).
- Электрический стояночный тормоз (EPB) выключен.
- Ремень безопасности водителя пристегнут.
- Выбран соответствующий режим движения.

### Активация и настройка скорости\*

1. Чтобы при неподвижном автомобиле активировать систему и установить скорость, следует выполнить указанные ниже действия.

- Выберите систему ACC, индикатор состояния системы на комбинации приборов изменит свой цвет на серый.
- Нажмите тормозную педаль или активируйте функцию AUTO HOLD.
- Нажмите кнопку системы интеллектуального вождения или кнопку регулировки и установки скорости для активации системы ACC. Индикатор адаптивного круиз-контроля на дисплее комбинации приборов загорится зеленым светом (предварительно необходимо перевести рычаг переключения передач в положение «D», отключить стояночный тормоз и пристегнуть ремень безопасности).
- Отпустите тормозную педаль, и система ACC будет удерживать автомобиль в неподвижном состоянии.
- Водителю необходимо нажать кнопку системы интеллектуального вождения или педаль акселератора, чтобы система ACC могла управлять началом движения автомобиля.
- Система ACC будет управлять автомобилем в соответствии с уста-

новленной водителем скоростью.

2. Если автомобиль находится в движении, то для активации системы и установки скорости следует выполнить указанные ниже действия.

- Выберите систему ACC, индикатор состояния системы на комбинации приборов изменит свой цвет на серый.
  - Для включения системы ACC нажмите кнопку системы интеллектуального вождения или кнопку регулировки и установки скорости, индикатор состояния системы ACC на дисплее комбинации приборов загорится зеленым светом. Если скорость автомобиля меньше 30 км/ч, скорость устанавливается равной 30 км/ч.
- Если скорость автомобиля составляет 30–150 км/ч, скорость устанавливается равной текущей скорости движения автомобиля.
- Система ACC будет управлять автомобилем в соответствии с установленной водителем скоростью.

3. Нажмите кнопку регулировки и установки скорости, чтобы задать желаемую скорость движения автомобиля в режиме круиз-контроля.

### Информация, отображаемая на комбинации приборов\*



При движении в режиме круиз-контроля дистанция между автомобилем и движущимся впереди транспортным средством отображается на комбинации приборов

\* – функция может полностью или частично отсутствовать в комплектации Вашего автомобиля

в реальном времени, а размер изображения транспортного средства (3) меняется с изменением расстояния до него. Если в качестве отслеживаемого объекта для системы АСС выбрано движущееся впереди транспортное средство, его изображение (3) на дисплее отображается синим цветом. При существенном сокращении дистанции до движущегося впереди транспортного средства его изображение (3) становится желтым. Если дистанция до идущего впереди транспортного средства становится минимальным и требуется вмешательство водителя в процесс управления автомобилем, изображение (3) становится красным. Если водитель нажимает педаль тормоза для замедления автомобиля, изображение движущегося впереди транспортного средства (3) меняет свой цвет на серый.

Если система АСС не активирована, заданная скорость автомобиля (1) отображается серым цветом.

Если система АСС активирована, заданная скорость автомобиля (1) отображается зеленым цветом.

Если система АСС не активирована, индикатор состояния системы (2) отображается серым цветом.

Если система АСС активирована, индикатор состояния системы (2) отображается зеленым цветом.

Предусмотрены три варианта настройки дистанции (4): малая, средняя и большая. По умолчанию при каждом включении зажигания устанавливается малая дистанция следования.

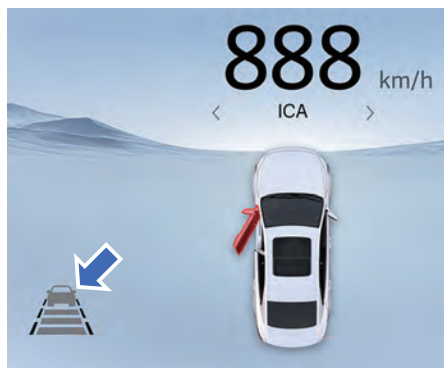

Если интерфейс системы активной безопасности перекрывается другими интерфейсами, появляется небольшой интерфейс для отображения функциональной информации.



В любом случае, водитель должен поддерживать достаточную для торможения дистанцию до движущегося впереди транспортного средства, а также должен знать соответствующие требования местных правил дорожного движения в отношении минимальной дистанции. ◀

### Управление скоростью при движении в режиме адаптивного круиз-контроля\*

#### Ускорение в режиме адаптивного круиз-контроля

Во время работы адаптивного круиз-контроля ускорение автомобиля осуществляется двумя способами:

- Нажмите педаль акселератора для активного ускорения. При активном ускорении водитель берет на себя управление автомобилем. После того как водитель отпускает педаль акселератора, система АСС продолжает поддерживать скорость автомобиля в режиме круиз-контроля.
- Если система круиз-контроля уже включена, коротко нажмите кнопку регулировки и установки скорости, чтобы немного увеличить скорость. Каждое короткое нажатие вверх увеличивает скорость автомобиля на 5 км/ч. При длительном нажатии скорость автомобиля будет увеличиваться с шагом 1 км/ч до тех пор, пока кнопка не будет отпущена. Максимальная заданная скорость составляет 150 км/ч.

#### Режим помощи при обгоне\*

Если при следовании за движущимся впереди транспортным средством в режиме круиз-контроля водитель включает левый указатель поворота, система АСС ускоряет или замедляет автомобиль, чтобы помочь водителю совершить обгон или сменить полосу движения. Эта функция действует до тех пор, пока не будет завершено перестроение или не будет выключено.

\* – функция может полностью или частично отсутствовать в комплектации Вашего автомобиля



чен левый указатель поворота.

Для активации режима помощи при обгоне должны быть выполнены следующие условия:

- Впереди автомобиля движется автомобиль, определяемый системой как цель.
- Текущая скорость движения автомобиля превышает 60 км/ч.
- Разделительная линия прерывистая.
- Заданная скорость должна быть достаточно высокой для совершения безопасного обгона.
- Включен указатель левого поворота.

В режиме помощи при обгоне возможно неожиданное ускорение в описанных ниже ситуациях, что требует от водителя соблюдения особой осторожности. Поэтому в режиме помощи при обгоне водитель должен быть готов к внезапному изменению условий и своевременному контролю над автомобилем.

- Автомобиль приближается к выходу из поворота, и направление выхода такое же, как при обычном обгоне.
- Скорость движущегося впереди транспортного средства снижается до того, как автомобиль пересечет полосу и перестроится на полосу обгона.
- Скорость автомобиля на полосе обгона снижается.

В режиме помощи при обгоне возможно неожиданное замедление в описанных ниже ситуациях, что требует от водителя соблюдения особой осторожности. Поэтому в режиме помощи при обгоне водитель должен быть готов к внезапному изменению условий и своевременному контролю над автомобилем.

- Скорость транспортного средства, движущегося по полосе обгона, ниже скорости вашего автомобиля.
- Дистанция между транспортным средством на полосе обгона и вашим автомобилем слишком мала.
- На полосе обгона крупное транспортное средство с длинным кузовом движется параллельно вашему автомобилю.



В режиме помощи при обгоне водителю необходимо самостоятельно кон-

тролировать перестроение автомобиля. ◀



Обратите внимание, что данная функция может быть включена не только при обгоне, но и в других ситуациях, например, для кратковременного ускорения автомобиля при смене полосы движения или съезда на другую дорогу. ◀

#### Режим остановки с последующим возобновлением движения\*

Если движущееся впереди транспортное средство замедляется и постепенно останавливается, а на вашем автомобиле включен адаптивный круиз-контроль, ваш автомобиль будет следовать за движущимся впереди транспортным средством, постепенно останавливаясь и сохраняя безопасную дистанцию до него.

- Если в течение 10 секунд после остановки находящееся впереди транспортное средство возобновит движение, система круиз-контроля автоматически возобновит движение автомобиля.
- Если находящееся впереди транспортное средство возобновляет движение спустя 10 или более секунд, водителю необходимо нажать педаль акселератора или кнопку системы интеллектуального вождения, чтобы возобновить движение в режиме круиз-контроля.
- При работе системы ACC в режиме остановки с последующим троганием максимальное время удержания автомобиля в неподвижном состоянии составляет несколько минут. По истечении нескольких минут система адаптивного круиз-контроля деактивируется.
- Если в режиме остановки с последующим троганием водитель совершает действие, приводящее к отмене работы системы ACC, автомобиль не начнет движение автоматически. Если при этом нажать педаль акселератора, то автомобиль начнет движение, и водитель должен взять на себя управление и соблюдать осторожность при вождении.

\* – функция может полностью или частично отсутствовать в комплектации Вашего автомобиля

 После остановки система ACC продолжает управлять движением автомобиля, что может привести к его неконтролируемому перемещению. Неконтролируемое движение автомобиля может привести к аварии, которая станет причиной серьезных травм или смерти. ◀

 Система ACC может выполнить неожиданное ускорение в следующих ситуациях. Будьте предельно осторожны и применяйте активное торможение:

- Если система ACC следует за движущимся транспортным средством и целевой объект меняется с движущегося транспортного средства на неподвижное, система ACC игнорирует неподвижное транспортное средство и продолжает движение со скоростью, заданной водителем.
- Система ACC следует за движущимся впереди транспортным средством, которое медленно поворачивает на перекрестке. Поскольку при повороте идущего впереди транспортного средства цель исчезает, система ACC будет выполнять ускорение в соответствии с заданной водителем скоростью. ◀

### Замедление в режиме адаптивного круиз-контроля

Если система круиз-контроля уже включена, коротко нажмите кнопку регулировки и установки скорости, чтобы немного уменьшить скорость. Каждое короткое нажатие вниз уменьшает скорость автомобиля на 5 км/ч. При длительном нажатии скорость автомобиля будет уменьшаться с шагом 1 км/ч до тех пор, пока кнопка не будет отпущена. Минимальная скорость, которую можно установить, составляет 30 км/ч.

### Восстановление заданной скорости

Если после установки для системы ACC необходимой скорости водитель нажимает на педаль тормоза или на кнопку CNCL, то система ACC будет деактивирована, а значение установленной скорости будет предварительно сохранено и будет продолжать отображаться на дисплее комбинации приборов. Чтобы активировать систему ACC

и возобновить движение с последней заданной скоростью, нажмите кнопку системы интеллектуального вождения.

### Отключение системы ACC

Система ACC может быть деактивирована следующими способами:

- Нажмите на педаль тормоза для выхода из режима адаптивного круиз-контроля.
- Нажмите кнопку CNCL для выхода из режима адаптивного круиз-контроля.

Работа системы ACC зависит от работы других систем, таких как система курсовой устойчивости (ESC). Если работа какой-либо из этих систем прекращается, система ACC автоматически деактивируется.

В случае автоматической деактивации подается звуковой сигнал, а на дисплее комбинации приборов появляется текстовое сообщение. Водитель должен принять меры для контроля за скоростью и соблюдения безопасной дистанции до движущегося впереди транспортного средства.

Если работа системы фронтальной камеры нарушена, например, при постоянно меняющемся или низком уровне освещенности, воздействии яркого света, блокировке объектами, то эффективность работы системы ACC может быть снижена, и систему будет невозможно использовать.

Возможные причины отключения системы ACC (включая, но не ограничиваясь):

- Одна из дверей или дверь багажного отделения открыта.
- Отстегнут ремень безопасности водителя.
- Колеса потеряли сцепление с дорогой.
- Неисправна тормозная система или нарушена ее работа.
- Задействован стояночный тормоз
- Передняя камера покрыта снегом или каплями воды.
- Активирована или отключена электронная система курсовой устойчивости (ESC).

\* – функция может полностью или частично отсутствовать в комплектации Вашего автомобиля

## Сбой обнаружения

Способность фронтальной камеры обнаруживать объекты ограничена. В некоторых случаях фронтальная камера может не обнаруживать автомобили или обнаруживать их с задержкой.

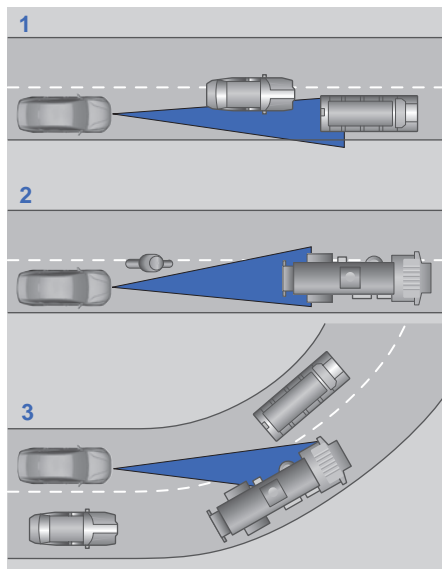

Сбой обнаружения возможен в следующих ситуациях:

1. Транспортное средство движется вдоль края полосы движения автомобиля. Система обнаруживает только те транспортные средства, которые полностью находятся в пределах полосы движения вашего автомобиля.
2. Если движущееся впереди транспортное средство представляет собой крупный грузовой автомобиль, обнаружение может происходить с задержкой.
3. Сбой обнаружения движущегося впереди транспортного средства возможен в том случае, если ваш автомобиль входит в поворот или выходит из него.
4. При включении зажигания выполняется инициализация фронтальной камеры, поэтому в течение некоторого времени она не сможет распознавать транспортные средства.

В таких условиях водитель должен быть особенно внимателен. Примите экстренные меры и при необходимости временно выключите систему АСС.

## Интеллектуальная система помощи при движении в полосе (ICA)\*

Система ICA одновременно обеспечивает движение автомобиля в режиме круиз-контроля и управляет направлением движения на скорости 0–150 км/ч. Система может управлять скоростью движения автомобиля, поддерживая заданную водителем скорость и дистанцию до идущего впереди транспортного средства, а также корректировать траекторию движения автомобиля в соответствии с разметкой по обеим сторонам от автомобиля, контролировать направление перемещения автомобиля при обгоне и выдавать различные предупреждения.

Система ICA в основном предназначена для помощи водителю при движении по автомагистралям или дорогам с хорошим покрытием.

При включении зажигания система ICA выполняет самодиагностику, во время которой функции системы недоступны. ◀



- Система ICA подходит для использования на автомагистралях, при этом водитель должен сосредоточиться на управлении автомобилем и быть готовым своевременно вмешаться в случае экстренной ситуации.
- Система ICA – это только система помощи при вождении, а не система экстренного предупреждения и предотвращения столкновений, поэтому водитель должен соблюдать правила дорожного движения.
- Система ICA не реагирует на автомобили или объекты, пересекающие проезжую часть.
- Изменение высоты автомобиля, вызванное перевозкой тяжелого груза в багажном отделении, может ухуд-

\* – функция может полностью или частично отсутствовать в комплектации Вашего автомобиля

шить или сделать невозможным распознавание транспортных средств системой ICA.

- При внезапном перестроении другого транспортного средства на низкой скорости в полосу движения автомобиля система ICA может не среагировать вовремя, поэтому водителю потребуется самостоятельно применить торможение.
- При внезапном ускорении и приближении к движущемуся впереди автомобилю на высокой скорости (очевидная разница в скорости с движущимся впереди автомобилем) водитель должен своевременно выполнить торможение.
- При движении по крутому спуску данной системе может быть сложно поддерживать необходимую дистанцию до движущегося впереди автомобиля. В таких условиях соблюдайте особую осторожность и будьте готовы в любой момент выполнить торможение. Не используйте систему ICA при перевозке тяжелого груза.
- Система ICA не может распознавать пешеходов, двухколесные и трехколесные транспортные средства, транспортные средства с необычной формой кузова или перевозящие груз неправильной формы, животных, разбросанные по дороге предметы и людей, находящихся сбоку или позади автомобиля.
- Система ICA плохо распознает неподвижные или медленно движущиеся транспортные средства, а также автомобили. Во время работы системы ICA водителю необходимо внимательно следить за дорожными условиями и движением автомобиля, чтобы быть готовым своевременно вмешаться в любой момент.
- Если водитель нажмет на педаль акселератора во время работы системы ICA, то контроль над автомобилем будет передан водителю для его самостоятельного управления скоростью автомобиля. Функция управления

скоростью системы ICA не будет работать.

- При входе в поворот и выходе из него выбор целевого объекта может быть замедлен или нарушен. При этом система ICA может неожиданно применить торможение или применить его с опозданием.
- В случае резкого торможения движущегося впереди транспортного средства система ICA может не среагировать вовремя или среагировать слишком медленно. В такой ситуации водитель должен самостоятельно применить торможение.
- При движении в крутом повороте, например на извилистой дороге, система ICA не может нормально обнаружить движущееся впереди транспортное средство из-за ограничения поля зрения передней камеры, что может привести к ускорению автомобиля. Поэтому водителю потребуется соответствующим образом реагировать на изменения условий движения. ◀



Водитель должен быть особенно внимателен в следующих ситуациях:

- Если система ICA активируется на неподвижном автомобиле, когда перед ним находятся пешеходы, дети, животные, двухколесные и трехколесные транспортные средства или иные препятствия, система не сможет обнаружить и распознать их, что создает опасность столкновения. Прежде чем активировать систему ICA и начать движение, водитель должен убедиться в том, что зона впереди автомобиля безопасна.
- Если включить указатель поворота при обгоне слева, система ICA автоматически выполнит ускорение автомобиля, чтобы сократить дистанцию до движущегося впереди транспортного средства.  
Если автомобиль выезжает на полосу обгона и впереди нет других транспортных средств, система ICA автоматически увеличивает скорость движения автомобиля до значения,

\* – функция может полностью или частично отсутствовать в комплектации Вашего автомобиля

установленного в режиме круиз-контроля.

- Система ICA не может обнаружить объекты или аксессуары, установленные на обнаруживаемом транспортном средстве, которые выступают по сторонам, сзади или на крыше. Если на идущем впереди транспортном средстве имеются негабаритные грузы или специальные устройства, обязательно отключите систему ICA при обгоне таких транспортных средств.
- При буксировке прицепа динамические характеристики работы системы ICA могут быть снижены.
- Когда система требует, чтобы водитель принял управление автомобилем на себя, и автомобиль продолжает движение, водитель должен нажать на педаль тормоза, чтобы осуществить торможение.
- Конструктивные изменения автомобиля, такие как уменьшение высоты шасси или замена монтажной панели переднего номерного знака могут повлиять на работу системы ICA. ◀

 В следующих ситуациях эффективность работы системы ICA может снизиться, или система перестанет нормально функционировать, поэтому водителю необходимо сохранять бдительность:

- Система ICA не может использоваться на дорогах с очень малым радиусом кривизны.
- Система ICA не подходит для дорог, на которых отсутствуют или плохо видны линии разметки.
- Система ICA не подходит для дорог с развилками.
- Система ICA не может использоваться на дорогах со следами, оставленными другими автомобилями (например, следами от шин).
- Система ICA не подходит для дорог, где количество полос движения увеличивается или уменьшается.
- Система ICA не может использоваться на дорогах, у которых ширина полос

значительно отличается.

- Система ICA может идентифицировать края дорог (стены, ограждения, бордюры, траву, зеленые зоны, асфальтовые соединения) как полосы движения.
- Система ICA не подходит для дорог с выбоинами, колдобинами и неровным покрытием.
- Система ICA не распознает дорожные знаки (конусы), поэтому она не может использоваться на дорогах, на которых ведутся строительные работы.
- Система ICA не подходит для очень широких или очень узких дорог.
- Система ICA не подходит для дорог, где линии полос поворачивают.
- Система ICA не может использоваться в плохую погоду в условиях ограниченной видимости. ◀

 Если движущееся впереди автомобиля транспортное средство при пересечении перекрестка начинает поворачивать, система ICA будет направлять автомобиль вслед за ним. В этот момент существует опасность бокового столкновения автомобиля с другим транспортным средством, находящимся на соседней полосе движения, что потребует от водителя внимательности и своевременных действий.

При выезде на автомагистраль или главную дорогу, из-за изменения направления дороги, система ICA не сможет сменить полосу движения, и эффективность ее работы может снизиться (будет работать только адаптивный круиз-контроль).

Система ICA не может использоваться в сложных дорожных условиях, таких как перегруженные дороги, перекрестки, уклоны, дороги без разметки и т. д., которые требуют от водителя предусмотрительности и периодического управления автомобилем. Система ICA предназначена для обеспечения комфортного вождения в определенных дорожных условиях, поэтому водитель несет полную ответственность за безопасное вождение. ◀

**Включение функции\***

\* – функция может полностью или частично отсутствовать в комплектации Вашего автомобиля



Систему ICA можно включить на дисплее комбинации приборов с помощью кнопки переключения функций, расположенной с левой стороны рулевого колеса. После включения система ICA переходит в режим готовности к использованию, и индикатор состояния системы загорается серым светом.

#### Кнопки управления на рулевом колесе

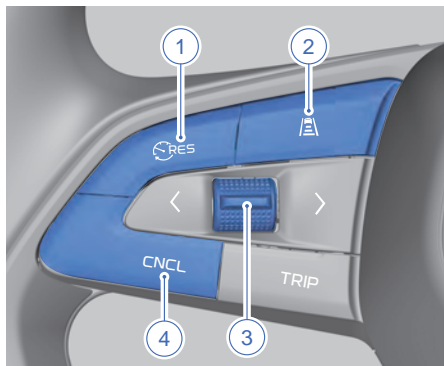

Кнопки управления системой ICA расположены на левой стороне рулевого колеса.

1. Кнопка системы интеллектуального вождения: нажмите кнопку для активации или возобновления работы системы ICA.
2. Кнопка регулировки дистанции (временного интервала) между автомобилями: регулировка дистанции следования до впереди идущего автомобиля в режиме круиз-контроля.

3. Кнопка регулировки и установки скорости:
  - Нажатие кнопки вверх  
Кратковременное нажатие: увеличение скорости на 5 км/ч.  
Нажатие и удержание: увеличение скорости на 1 км/ч.
  - Нажатие кнопки вниз  
Кратковременное нажатие: уменьшение скорости на 5 км/ч.  
Нажатие и удержание: уменьшение скорости на 1 км/ч.
4. Кнопка CNCL: нажмите кнопку для выхода системы ICA из активированного состояния.

Для работы системы ICA должны быть выполнены следующие условия:

- Система ICA включена.
- Рычаг селектора находится в положении передачи переднего хода (D).
- Все двери, капот и крышка багажника закрыты.
- Автомобиль движется, а тормозная педаль не нажата.
- В тормозной системе отсутствуют неисправности.
- Фронтальная камера работает исправно, не перегревается и не загрязнена.
- Система курсовой устойчивости (ESC) включена.
- Электрический стояночный тормоз (EPB) выключен.
- Ремень безопасности водителя пристегнут.
- Выбран соответствующий режим движения\*.

\* – функция может полностью или частично отсутствовать в комплектации Вашего автомобиля

## Активация и установка скорости

1. Когда автомобиль неподвижен, активировать систему и установить скорость, следует выполнить указанные ниже действия:

- Выберите интеллектуальную систему помощи при движении в полосе, индикатор состояния системы на дисплее комбинации приборов загорится серым светом.
- Нажмите тормозную педаль или активируйте функцию AUTO HOLD.
- Нажмите кнопку системы интеллектуального вождения или кнопку регулировки и установки скорости для активации интеллектуальной системы помощи при движении в полосе; для системы круиз-контроля будет установлена скорость 30 км/ч, значение скорости на комбинации приборов отобразится зеленым цветом, а индикатор состояния системы ICA загорится белым светом.
- Отпустите тормозную педаль, и система ICA будет удерживать автомобиль в неподвижном состоянии.
- Водителю необходимо нажать кнопку системы интеллектуального вождения еще раз или нажать педаль акселератора, чтобы система ICA могла управлять началом движения автомобиля.
- Система ICA будет управлять автомобилем в соответствии с установленной водителем скоростью.

2. Если автомобиль находится в движении, то для активации системы и установки скорости следует выполнить указанные ниже действия:

- Включите интеллектуальную систему помощи при движении в полосе, индикатор состояния системы на дисплее комбинации приборов загорится серым светом.
- Нажмите кнопку системы интеллектуального вождения или кнопку регулировки и установки скорости для активации интеллектуальной системы помощи при движении

в полосе; индикатор состояния системы ICA на комбинации приборов загорится белым или зеленым светом. Если скорость автомобиля меньше 30 км/ч, скорость устанавливается равной 30 км/ч. Если скорость автомобиля составляет 30–150 км/ч, скорость устанавливается равной текущей скорости движения автомобиля.

▶ Максимальная скорость составляет 150 км/ч. Водитель обязан устанавливать безопасную скорость движения с учетом дорожных условий и ограничений скоростного режима. ◀

- Система ICA будет управлять автомобилем в соответствии с установленной водителем скоростью.

3. Нажмите кнопку регулировки и установки скорости, чтобы задать желаемую скорость движения автомобиля в режиме круиз-контроля.

### Информация, отображаемая на комбинации приборов\*

Если во время движения относительная скорость транспортных средств меняется, на комбинации приборов отображается расстояние до движущегося впереди автомобиля для уведомления водителя.



В интерфейсе системы активной безопасности на дисплее комбинации приборов дистанция до идущего впереди автомобиля отображается в режиме реального времени. Размер изображения идущего впереди автомобиля (3) будет меняться в зависимости от дистанции. Если в каче-

\* – функция может полностью или частично отсутствовать в комплектации Вашего автомобиля

стве отслеживаемого объекта для системы ICA выбрано движущееся впереди транспортное средство, его изображение (3) на дисплее отображается синим цветом. При существенном сокращении дистанции до движущегося впереди транспортного средства его изображение (3) становится желтым. Если дистанция до идущего впереди транспортного средства становится минимальным и требуется вмешательство водителя в процесс управления автомобилем, изображение (3) становится красным. Если водитель нажимает педаль тормоза для замедления автомобиля, изображение движущегося впереди транспортного средства (3) меняет свой цвет на серый. В случае неисправности системы ICA изображение движущегося впереди транспортного средства не отображается.

Если система ICA не активирована, заданная скорость автомобиля (1) отображается серым цветом.

Если система ICA активирована, заданная скорость автомобиля (1) отображается зеленым цветом.

Если система ICA не активирована, индикатор состояния системы ICA (2) отображается серым цветом.

Если система ICA активирована, индикатор состояния системы ICA (2) горит белым или зеленым светом.

Предусмотрены три варианта настройки дистанции (4): малая, средняя и большая. По умолчанию при каждом включении зажигания устанавливается малая дистанция следования.

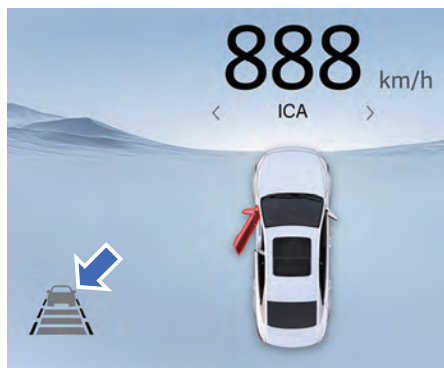

\* – функция может полностью или частично отсутствовать в комплектации Вашего автомобиля

Если интерфейс системы активной безопасности перекрывается другими интерфейсами, появляется небольшой интерфейс для отображения функциональной информации.

### Изменение траектории движения\*

Если на автомобиле, оснащенном функцией контроля траектории движения, активирована система ICA, то при обгоне грузовика, тягача с прицепом или другого крупного транспортного средства (или при обгоне автомобиля другим крупным транспортным средством) система отклоняет траекторию движения автомобиля в противоположном от грузовика направлении в пределах текущей полосы движения. После того как автомобиль завершит обгон и преодолеет определенное расстояние, система вернет автомобиль на прежнюю траекторию движения и будет удерживать его по центру занимаемой полосы движения без вмешательства водителя.

Эта функция активируется автоматически при движении со скоростью более 50 км/ч. Во время движения автомобиля водитель должен постоянно держать руки на рулевом колесе и сосредоточиться на вождении. ◀

### Предупреждение об отпуске рулевого колеса\*

Для корректной работы системы ICA необходимо, чтобы руки водителя находились на рулевом колесе. Если руки водителя не обнаруживаются на рулевом колесе в течение длительного времени, на дисплее комбинации приборов отображается предупреждающее сообщение.

Когда обнаруживаются обе руки, предупреждающее сообщение исчезает, и система ICA продолжает свою работу. ◀



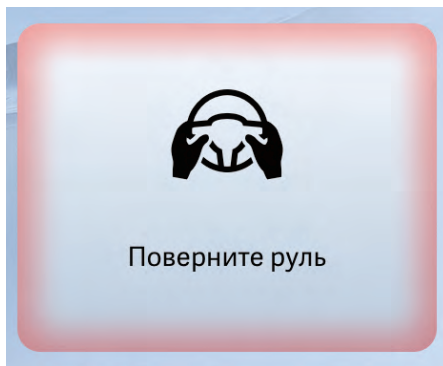

Если система не обнаруживает руки водителя на рулевом колесе в течение определенного периода времени, она выдает первичное предупреждение.

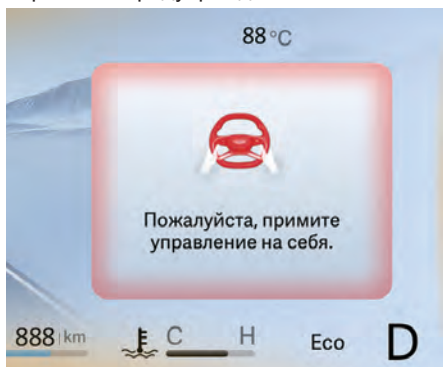

Если спустя некоторое время после выдачи первого предупреждения водитель не возвращает руки на рулевое колесо, система выдает повторное предупреждение.

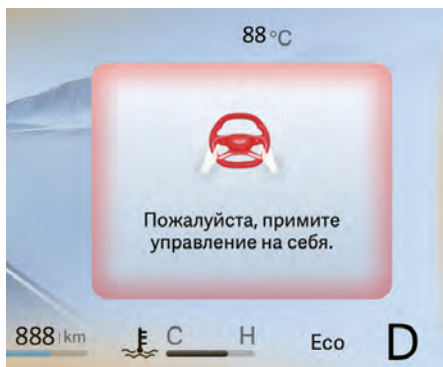

Если через некоторое время после выдачи вторичного предупреждения система ICA снова обнаружит, что руки водителя не находятся на рулевом колесе, она автоматически прекратит работу и не будет осуществлять управление движением автомобиля до тех пор, пока водитель заново не активирует систему.

При скорости движения автомобиля менее 10 км/ч предупреждение об отпуске рулевого колеса не выдается.

### Прекращение работы системы ICA\*

Система ICA автоматически отключается в следующих ситуациях:

- Нажимается педаль тормоза.
- Нажимается кнопка CNCL на рулевом колесе.

Работа системы ICA зависит от работы других систем, таких как ESC. Если какая-либо из этих систем перестанет работать, система ICA автоматически отключится.

В случае автоматической деактивации подается звуковой сигнал, а на дисплее комбинации приборов появляется текстовое сообщение. Водитель должен принять меры для контроля за скоростью и соблюдения безопасной дистанции до движущегося впереди транспортного средства.

Возможные причины отключения интеллектуальной системы ICA (включая, но не ограничиваясь):

- Одна из дверей или дверь багажного отделения открыта.
- Отстегнут ремень безопасности водителя.
- Колеса потеряли сцепление с дорогой.
- Неисправна тормозная система, или нарушена ее работа.
- Задействован стояночный тормоз.
- Передняя камера покрыта снегом или каплями воды.
- Активирована или отключена электронная система курсовой устойчивости (ESC).

\* – функция может полностью или частично отсутствовать в комплектации Вашего автомобиля

### Дисплей системы ICA\*



Идущий впереди автомобиль (1): серый цвет, когда система ICA не активирована; синий цвет, когда система ICA активирована; желтый или красный цвет, когда система ICA активирована и дистанция следования очень мала.

Полоса движения (2): низкая яркость подсветки, когда система ICA не активирована; высокая яркость подсветки, когда система ICA активирована.

Разделительная линия (3): разделительная линия не отображается, когда система не обнаруживает ее. Когда интеллектуальный круиз-контроль не активирован, разделительная линия отображается серым или белым цветом. Когда интеллектуальный круиз-контроль активирован, разделительная линия отображается синим цветом. Когда автомобиль отклоняется от текущей полосы движения и срабатывает сигнализация о выходе из полосы движения, разделительная линия отображается красным цветом.

Кривизна разделительной линии может быть отображена неточно из-за ограниченной чувствительности датчика, например, прямая дорога может отображаться как изогнутая. ◀

При включении зажигания система ICA выполняет самодиагностику, во время которой функции системы недоступны. ◀

Индикатор состояния системы ICA (4): серый цвет, когда система ICA не активирована; зеленый цвет, когда система ICA осуществляет функцию круиз-контроля и функцию удержания в полосе движения; белый цвет, когда система ICA осуществляет только функцию круиз-контроля. Заданная скорость (5): если система ICA не активирована, заданная скорость автомобиля (5) отображается серым цветом. Если система ICA активирована, заданная скорость автомобиля (5) отображается зеленым цветом.

### Ограничения системы\*

Поле зрения фронтальной камеры ограничено, поэтому в некоторых случаях она может не обнаруживать идущее впереди транспортное средство или обнаруживать его с задержкой.

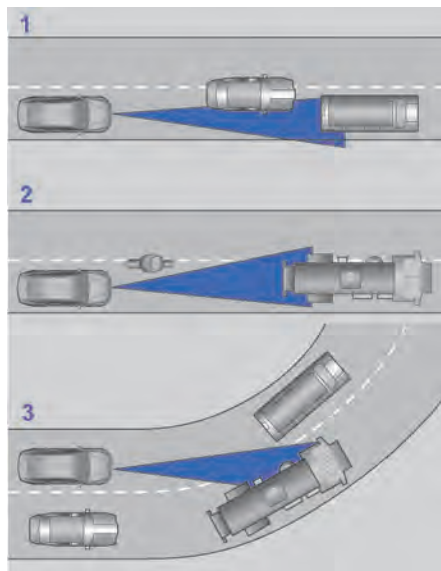

Сбой обнаружения возможен в следующих ситуациях:

1. Транспортное средство движется вдоль края полосы движения автомобиля. Система обнаруживает только те транспортные средства, которые полностью находятся в пределах полосы движения вашего автомобиля.

\* – функция может полностью или частично отсутствовать в комплектации Вашего автомобиля

2. Если движущееся впереди транспортное средство представляет собой крупный грузовой автомобиль, обнаружение может происходить с задержкой.
3. Сбой обнаружения движущегося впереди транспортного средства возможен в том случае, если ваш автомобиль входит в поворот или выходит из него.

В таких ситуациях водитель должен соблюдать особую осторожность и при необходимости принять экстренные меры или временно отключить систему ICA.

Способность обнаружения фронтальной камеры ограничена. В некоторых случаях фронтальная камера может быть не в состоянии точно определить разделительные линии и может быть подвержена воздействию окружающей среды. Проблемы с обнаружением разделительной линии могут возникнуть в следующих случаях:

1. Разделительные линии нанесены не в соответствии с национальными стандартами и не могут быть распознаны.
2. Низкая четкость и контрастность разделительных линий, из-за чего они не могут быть распознаны.
3. Поверхность разделительных линий покрыта пылью, водой, снегом и т. д. и не может быть распознана.
4. В дождь или снег следы от колес и торможения движущихся впереди транспортных средств могут быть распознаны как разделительные линии из-за их высокой контрастности.
5. Границы дорог, бордюры и т. д. могут быть распознаны как разделительные линии.
6. Непрерывные тени на дороге, напоминающие разделительные линии, например, тень от ограждений, могут быть распознаны как разделительные линии.

## Система удержания в полосе движения (LKA)\*

Система удержания в полосе движения распознает разделительные линии, пешеходов, бордюры, встречные транспортные средства при помощи фронтальной камеры в диапазоне скоростей 65–200 км/ч\*. и рассчитывает расстояние между автомобилем и левой/правой разделительной линией или встречным транспортным средством.

Когда автомобиль отклоняется от полосы движения или существует вероятность наезда на пешехода или столкновения с транспортным средством на соседней полосе, система применяет корректирующее воздействие к рулевому колесу, чтобы предотвратить выход автомобиля из полосы, уменьшить тяжесть последствий столкновения или избежать столкновения, или напоминает водителю о необходимости удерживать автомобиль в полосе движения. Система LKA включает в себя также сигнализацию о выходе из полосы движения и функцию экстренного удержания в полосе движения.

 Работа системы LKA возможна на скорости до 200 км/ч\*. Водитель обязан поддерживать безопасную скорость движения с учетом дорожных условий и ограничений скоростного режима. ◀

 При включении зажигания система LKA выполняет самодиагностику, во время которой функции системы недоступны. ◀

 Убедитесь в том, что поверхность фронтальной камеры чистая. Загрязнение камеры, неблагоприятные погодные и дорожные условия, в том числе плохо различимые линии дорожной разметки, снижают эффективность работы системы LKA. ◀

 Система LKA подходит для использования только на автомагистрالياх с четкими линиями дорожной разметки, при этом водитель должен сосредоточиться на управлении автомобилем. При использовании системы LKA удерживайте рулевое колесо руками и внимательно следите за дорожной обстановкой. Не исполь-

\* – функция может полностью или частично отсутствовать в комплектации Вашего автомобиля

зуйте эту функцию на городских улицах, участках дорожных работ, на узких дорогах или дорогах, на которых присутствуют велосипедисты или пешеходы. Не полагайтесь на систему LKA для определения подходящего маршрута движения. Всегда будьте готовы в любой момент предпринять немедленные действия. Несоблюдение данных требований может привести к аварии и серьезным травмам. ◀

◻ Когда электронная система курсовой устойчивости (ESC) отключена, функция предотвращения выхода из полосы движения (LDP) и функция экстренного удержания в полосе движения (ELKA) не работают. ◀

### Типы функций

#### Функция предупреждения о выходе из полосы движения (LDW)\*

Функция LDW предупреждает водителя, когда автомобиль непреднамеренно отклоняется от полосы движения. Непреднамеренный выход из полосы движения – это уже произошедший или предстоящий выход из полосы движения.

#### Функция предотвращения выхода из полосы движения (LDP)\*

Функция LDP помогает водителю вернуть автомобиль в полосу движения, прикладывая усилие к рулевому колесу, когда автомобиль приближается к разделительной линии и существует риск выхода из полосы.

#### Функция экстренного удержания в полосе движения (ELKA)\*

Функция ELKA помогает вернуть автомобиль в занимаемую полосу движения в следующих ситуациях:

- Возникает риск схода автомобиля с дороги или столкновения с краем дороги.
- Непреднамеренное отклонение от занимаемой полосы, создающее опасность столкновения со встречным автомобилем.

- Непреднамеренное отклонение от полосы движения, создающее опасность наезда на пешеходов на соседней полосе движения.

◻ Функция ELKA может не работать надлежащим образом в некоторых дорожных ситуациях, при определенных погодных и дорожных условиях. ◀

◻ Эта функция не может обнаруживать ограждения, перила или аналогичные препятствия на обочине дороги. ◀

◻ Функция ELKA активируется только при высокой вероятности столкновения. Поэтому не следует дожидаться ее вмешательства в управление автомобилем. ◀

◻ Водитель должен всегда оставаться бдительным, поддерживать безопасную скорость движения автомобиля и дистанцию до других транспортных средств, соблюдать действующие правила дорожного движения. ◀

### Включение функции\*

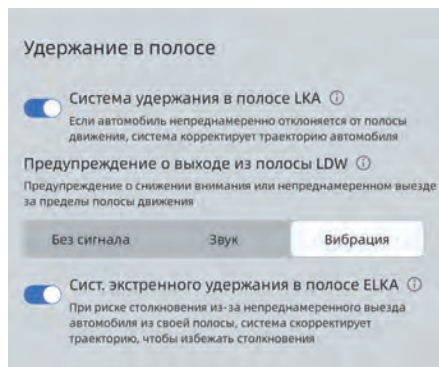

На мультимедийном дисплее последовательно нажмите: Мои приложения → Ассистенты → Интеллектуальные ассистенты водителя → Система удержания в полосе движения, а затем включите или отключите функцию LKA, ELKA или LDW.

◻ Выбранная водителем настройка для функций LKA, ELKA и LDW будет сохранена в памяти. ◀

\* – функция может полностью или частично отсутствовать в комплектации Вашего автомобиля

### Индикация системы LKA\*

Кривизна разделительной линии может быть отображена неточно из-за ограниченной чувствительности датчика, например, прямая дорога может отображаться как изогнутая. ◀

Система LKA отображает информацию о своем рабочем состоянии на комбинации приборов.



Когда функции LDW и LKA включены, индикатор состояния системы LKA (1) горит зеленым светом. Если в системе LKA имеется неисправность, индикатор состояния системы LKA (1) горит желтым светом. Когда обе функции LDW и LKA отключены, индикатор состояния системы LKA (1) не горит.

Когда система LKA не обнаруживает линии разметки, разделительная линия (2) не отображается.

Если система LKA не активирована, разделительная линия (2) отображается серым цветом.

Если система LKA находится в режиме ожидания, разделительная линия (2) отображается белым цветом.

При срабатывании сигнализации о выходе из занимаемой полосы движения разделительная линия (2) отображается красным цветом. Когда система LKA вмешивается в управление и прикладывает вращающий момент к рулевому колесу, разделительные линии (2) отображаются синим цветом.

### Уведомление об отпуске рулевого колеса\*

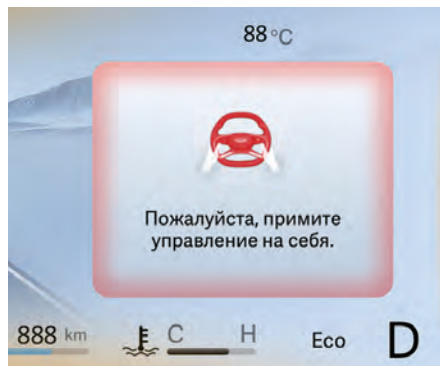

При активированной системе LKA водитель всегда должен удерживать рулевое колесо обеими руками. Если руки водителя не обнаруживаются на рулевом колесе системой LKA при первой активации системы удержания в полосе, цвет разделительной линии на дисплее комбинации приборов меняется. Если при повторной активации системы в течение последующего периода времени система LKA по-прежнему не обнаруживает руки водителя на рулевом колесе, она выводит предупреждающее сообщение на комбинацию приборов и выдает предупреждающий звуковой сигнал.

◀ Когда обе руки водителя будут вновь обнаружены на рулевом колесе, предупреждающее сообщение на комбинации приборов исчезнет, и система продолжит работу.

◀ Ненормальное давление в шинах, некорректные параметры углов установки колес, несовместимые шины и неправильная модель шин и т. д. могут привести к неправильной работе системы LKA, поэтому водитель должен использовать систему помощи, когда автомобиль находится в исправном состоянии.

### Ограничения системы\*

В следующих дорожных условиях эффективность работы системы LKA снижается или система отключается. Водитель должен быть внимателен:

\* – функция может полностью или частично отсутствовать в комплектации Вашего автомобиля

- Система LKA не может использоваться на дорогах с чрезмерно малым радиусом кривизны.
- Система LKA не может использоваться на дорогах, где разделительные линии не видны.
- Система LKA не может использоваться на перекрестках.
- Система LKA не может использоваться на дорогах со следами, оставляемыми автомобилями (например, следами от шин).
- Система LKA не может использоваться на дорогах, количество полос которых уменьшается или увеличивается.
- Система LKA не может использоваться на дорогах, где исходная и новая полосы движения сильно отличаются друг от друга.
- Система LKA не может использоваться на дорожных покрытиях с выбоинами или неровностями.
- Система LKA не может распознавать дорожные знаки (конусы), поэтому она не может использоваться на дорогах, на которых ведутся строительные работы.
- Система LKA не может использоваться на очень широких и очень узких дорогах.
- Система LKA не может использоваться на зигзагообразных дорогах.
- Система LKA не может использоваться в плохую погоду в условиях ограниченной видимости.
- Поле зрения фронтальной камеры не должно блокироваться загрязнениями. Когда радар или камера покрыты снегом, система LKA отключится, а информация о выходе из системы будет отображаться на дисплее комбинации приборов.
- Вибрация или удар могут повлиять на положение установки фронтальной камеры, что ухудшит эффективность системы. В таком случае необходима повторная калибровка камеры.

### Система уменьшения тяжести последствий фронтального столкновения (CMSF)\*

Система уменьшения тяжести последствий фронтального столкновения может предупреждать водителя о наличии пешеходов, велосипедистов и транспортных средств с помощью звукового сигнала, визуальной индикации, торможения и т. д. Если водитель применяет торможение слишком поздно, тормозное усилие слишком мало или водитель вообще не применяет торможение, система предпринимает меры помощи водителю для избежания или уменьшения тяжести столкновения.

 Система может функционировать на скорости до 150 км/ч. Водитель обязан поддерживать безопасную скорость движения с учетом дорожных условий и ограничений скоростного режима. ◀

 При включении зажигания система уменьшения тяжести последствий фронтального столкновения начинает самодиагностику. В этот период времени функции системы недоступны. ◀



- Данная система является вспомогательной и не предназначена для работы при любых дорожных и погодных условиях.
- Перед использованием данной системы водителю рекомендуется прочитать все главы этого руководства, посвященные данной системе, чтобы понимать, какие факторы ограничивают ее функционирование, и получить всю остальную необходимую информацию.
- Система CMSF не может заменить внимательность при вождении и правильную оценку ситуации водителем. Водитель всегда несет полную ответственность за поддержание безопасной скорости и дистанции, а также соблюдение действующих правил дорожного движения.
- Ни одна система не гарантирует нормальную работу при любых обстоя-

\* – функция может полностью или частично отсутствовать в комплектации Вашего автомобиля

тельствах. Поэтому не направляйте автомобиль намеренно на людей или какие-либо объекты для проверки работы систем FCW/CMSF. Это может привести к столкновениям и несчастным случаям.

- Система не может работать, если ремень безопасности водителя не пристегнут.
- Обычно система CMSF работает в фоновом режиме незаметно для водителя. Распознавая опасность, система подает предупреждающий сигнал или применяет торможение для защиты находящихся в автомобиле людей. Ввиду наличия ограничений в работе системы, возможно ложное срабатывание. Водитель должен постоянно следить за обстановкой вокруг автомобиля. Во избежание ложного срабатывания система может применять торможение позже ожидаемого водителем, поэтому водитель должен самостоятельно и своевременно реагировать на изменения дорожной обстановки, не полагаясь всецело на работу системы.
- Система может не реагировать на животных, малоразмерные транспортные средства (например, трехколесные), транспортные средства необычной формы, такие как тракторы, прицепы, буксировщики, поливомоечные, подметально-уборочные, ассенизационные и другие автомобили, а также встречные и пересекающие траекторию движения вашего автомобиля транспортные средства.
- В зависимости от типа препятствия (транспортное средство, пешеход, велосипедист), ситуации и дорожных условий система не всегда может одинаково эффективно реагировать на все обнаруживаемые объекты.
- Функция не активируется при движении автомобиля с низкой скоростью. ◀

### Настройка функций\*

Система уменьшения тяжести последствий фронтального столкновения – это система безопасности, которая активируется по умолчанию в каждом цикле зажигания.

☐ При возникновении неисправности в системе CMSF на дисплее комбинации приборов загорается соответствующий индикатор 🚨. В этом случае водитель должен как можно скорее обратиться в сервисный центр Geely для ремонта автомобиля. ◀

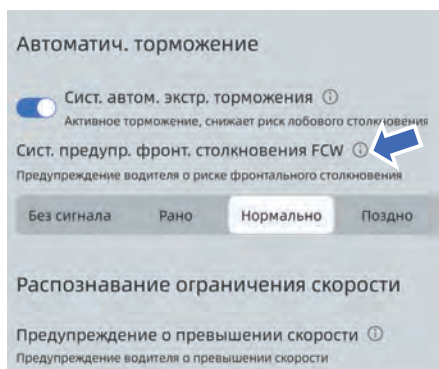

На мультимедийном дисплее последовательно нажмите: Мои приложения → Ассистенты → Интеллектуальные ассистенты водителя → Автоматическое торможение, а затем в интерфейсе настройки системы предупреждения фронтального столкновения установите время срабатывания сигнализации. Система FCW сохранит выбранную водителем настройку, и ее не нужно будет настраивать заново при каждом последующем включении зажигания.

Для сигнализации системы FCW предусмотрено четыре настройки: без предупреждения, рано, нормально и поздно. Без предупреждения: означает, что предупреждение не выдается.

\* – функция может полностью или частично отсутствовать в комплектации Вашего автомобиля

Раннее предупреждение: соответствует более длинной дистанции предупреждения и относительно высокой чувствительности системы.

Нормальное предупреждение: соответствует средней дистанции предупреждения и умеренной чувствительности системы.

Позднее предупреждение: соответствует короткой дистанции предупреждения и относительно низкой чувствительности системы.

Если водитель считает, что сигнал тревоги срабатывает слишком часто, можно снизить чувствительность системы.

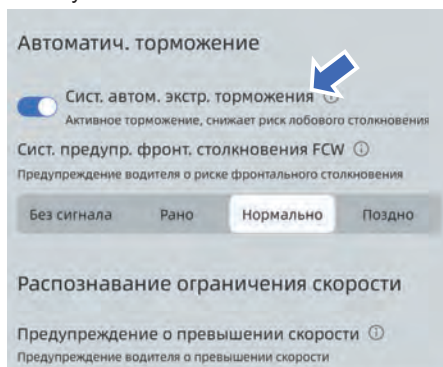

На мультимедийном дисплее последовательно нажмите: Мои приложения → Ассистенты → Интеллектуальные ассистенты водителя → Автоматическое торможение, а затем в интерфейсе настройки системы предупреждения фронтального столкновения включите или отключите данную функцию.

Если водитель тормозит слишком поздно, тормозное усилие слишком мало или торможение вообще не осуществляется, и при этом существует опасность фронтального столкновения, система предпринимает соответствующие меры, помогая водителю избежать столкновения или уменьшить тяжесть его последствий.

### Функции системы\*

Распознавая опасную ситуацию, система помогает водителю следующими способами.

- Предупреждение о сокращении безопасной дистанции  
Тревожный сигнал о сокращении дистанции срабатывает в ситуациях, которые не являются аварийными. При скорости автомобиля 65 км/ч и выше данное предупреждение напоминает водителю о том, что расстояние до идущего впереди транспортного средства слишком мало и водителю следует скорректировать манеру вождения и соблюдать надлежащую дистанцию.
- Предупреждение о фронтальном столкновении (FCW)  
Если при скорости автомобиля 30 км/ч и выше система обнаруживает, что существует потенциальная опасность столкновения, она предупреждает водителя с помощью звукового сигнала, предупреждающей индикации на дисплее комбинации приборов или кратковременного торможения.
- Система помощи при экстренном торможении (DBS)  
Если при скорости автомобиля 30 км/ч или более обнаружена опасность столкновения, но тормозное усилие, прикладываемое водителем, является недостаточным, система дополнительно увеличивает тормозное усилие для предотвращения столкновения или снижения тяжести его последствий.
- Автоматическое экстренное торможение (АЕВ)  
Если при скорости автомобиля выше 4 км/ч система обнаруживает опасную ситуацию, но при этом водитель не реагирует на нее, система автоматически применяет экстренное торможение, чтобы избежать столкновения или снизить тяжесть его последствий.

\* – функция может полностью или частично отсутствовать в комплектации Вашего автомобиля



### Активация функции\*

Скорость, при которой срабатывает система CMSF\*

Обнаруженный объект впереди является транспортным средством: Если скорость автомобиля составляет 4–150 км/ч, система CMSF сработает. Вне пределов указанного диапазона скоростей система не будет срабатывать.

Обнаруженный объект впереди является пешеходом или двухколесным транспортным средством: Если скорость автомобиля составляет 4–90 км/ч, система CMSF сработает. Вне пределов указанного диапазона скоростей система не будет срабатывать.

Когда система FCW обнаруживает опасность столкновения, она с помощью звукового сигнала, изображения на комбинации приборов и автоматического кратковременного задействования тормозов напоминает водителю о необходимости своевременной реакции, чтобы снизить риск столкновения. Если водитель применяет недостаточное торможение или вообще не применяет торможение, усилитель экстренного торможения или система автоматического экстренного торможения будет активно задействовать тормоза для предотвращения или снижения тяжести столкновения, а на комбинации приборов будут отображены изображения и текстовые подсказки, и сработает предупреждающая звуковая сигнализация.

Система уменьшения тяжести последствий столкновения с автомобилем\*

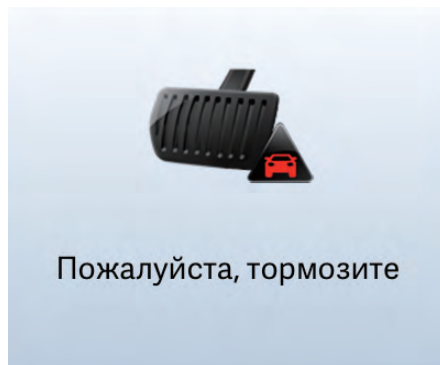

Система уменьшения тяжести последствий столкновения помогает избежать или снизить тяжесть последствий столкновения с транспортными средствами. Основной сценарий применения: столкновение с задней частью транспортного средства, движущегося в попутном направлении.

Когда система FCW обнаруживает опасность столкновения, она с помощью звукового сигнала, изображения на комбинации приборов и автоматического кратковременного задействования тормозов напоминает водителю о необходимости своевременной реакции, чтобы снизить риск столкновения.

\* – функция может полностью или частично отсутствовать в комплектации Вашего автомобиля

### Система уменьшения тяжести последствий наезда на пешехода\*

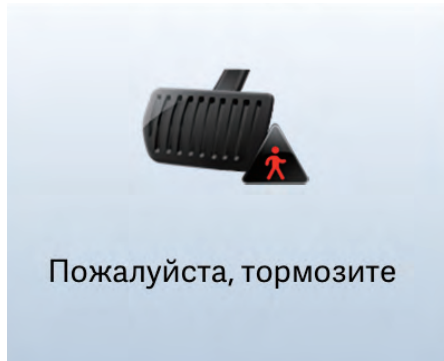

Система уменьшения тяжести последствий наезда на пешехода помогает избежать или снизить тяжесть последствий столкновения с пешеходами. Основной сценарий применения: пешеход, переходящий дорогу.

### Система уменьшения тяжести последствий столкновения с велосипедистом\*

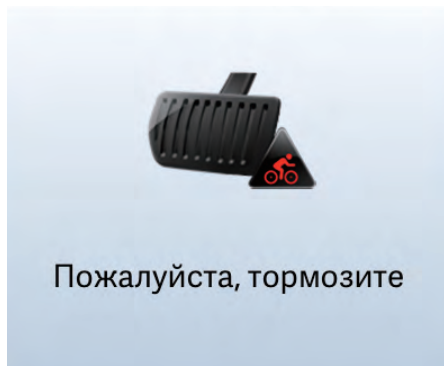

Система уменьшения тяжести последствий столкновения с велосипедистом помогает избежать или снизить тяжесть последствий столкновения с велосипедистами. Основной сценарий применения: столкновение с велосипедистом, пересекающим проезжую часть / наезд сзади на велосипедиста.

### Обнаружение препятствий\*

Цели, которые могут быть обнаружены системой CMSF – это различные транспортные средства, такие как легковые автомобили, грузовики, автобусы, а также пешеходы и велосипедисты.

#### Автомобили\*

Система CMSF может обнаруживать большинство неподвижных автомобилей или автомобилей, движущихся в том же направлении, что и ваш автомобиль.

В ночное время другие транспортные средства могут быть обнаружены на определенной дистанции только в том случае, если фары автомобиля функционируют исправно.

#### Пешеходы\*

Система может функционировать с надлежащей эффективностью только в том случае, когда она безошибочно определяет силуэт пешехода. Это означает, что система четко распознает голову, руки, плечи, бедра, верхнюю или нижнюю часть тела и т. п. в сочетании со стандартными движениями человека.

Система обнаруживает пешеходов по контрасту с фоном (например, если цвет одежды пешехода резко контрастирует с цветом окружающей среды).

Если контраст низкий, то пешеход будет обнаружен с опозданием или не будет обнаружен совсем. Это означает, что предупреждение и торможение будут активированы с задержкой или не будут активированы.

Если пешеход частично не виден, то по одежде сложно определить форму тела. Если рост человека составляет менее 0,8 м или человек несет крупный предмет, пешехода невозможно будет обнаружить, поэтому торможение не будет выполнено.

#### Велосипедисты\*

Велосипедист должен быть взрослым человеком, а велосипед должен быть предназначен для этой категории людей. Система функционирует с надлежащей эффективностью только в том случае, если она безошибочно определяет силу-

\* – функция может полностью или частично отсутствовать в комплектации Вашего автомобиля

эт человека и велосипеда. Это означает, что система четко распознает велосипед, голову, руки, плечи, бедра, верхнюю или нижнюю часть тела и т. п. в сочетании со стандартными движениями человека. Пешеход, частично закрытый посторонним предметом, недостаточная контрастность фона или велосипедист, перевозящий крупный предмет, не будут распознаны системой, поэтому торможение не будет выполнено.

### Ограничение работоспособности\*

Работоспособность системы CMSF может быть ограничена в определенных ситуациях.

### Окружающее пространство\*

 Яркий солнечный свет, отражения и чрезмерный световой контраст могут помешать водителю увидеть визуальные предупреждения, а также могут повлиять на функцию обнаружения передней камеры. ◀

 На мокрых дорогах тормозной путь автомобиля увеличивается, что снижает эффективность предотвращения столкновений системой CMSF. ◀

 Если температура в салоне очень высокая, фронтальная камера может временно отключиться, и система не будет выдавать предупреждение.

 В сложных условиях вождения система может применять торможение без необходимости. Например, при разбрызгивании воды на строительной площадке, на железнодорожных путях, при движении по крышке канализационного люка, в подземном гараже или при движении позади другого транспортного средства. ◀

### Поле зрения фронтальной камеры\*

 В некоторых случаях, когда поле зрения фронтальной камеры ограничено, система может обнаруживать транспортные средства, пешеходов и велосипедистов с опозданием или вообще не обнаруживать их. ◀

 Автоматическое экстренное торможение может осуществляться с низкой эффективностью или не выполняться

совсем, если фронтальная камера заблокирована или ее функционирование ограничено. ◀

 В ночное время другой автомобиль может быть обнаружен только при условии, что его фары и задние фонари включены и горят ярко. ◀

 Когда скорость автомобиля превышает 90 км/ч, функции предупреждения и автоматического торможения при обнаружении пешеходов и велосипедистов отключаются. ◀

### Вмешательство водителя\*

 Если во время срабатывания системы автоматического экстренного торможения водитель нажимает на педаль акселератора или поворачивает рулевое колесо, система отменяет автоматическое экстренное торможение, даже если столкновение неизбежно. ◀

 При срабатывании системы автоматического экстренного торможения водителю необходимо прикладывать большее усилие для нажатия тормозной педали. ◀

 При движении задним ходом система приостанавливает свою работу. ◀

\* – функция может полностью или частично отсутствовать в комплектации Вашего автомобиля

## Система распознавания дорожных знаков (TSI)\*

С помощью передней камеры система TSI распознает знаки ограничения скорости и некоторые запрещающие дорожные знаки и отображает информацию о дорожных знаках на дисплее комбинации приборов в режиме реального времени. Если автомобиль движется со скоростью выше указанного ограничения, система выдает сигнал тревоги, напоминая водителю о необходимости соблюдения правил дорожного движения.

 При включении зажигания система TSI начинает самодиагностику, во время которой функции системы недоступны. ◀

### Распознавание информации об ограничении скоростного режима\*

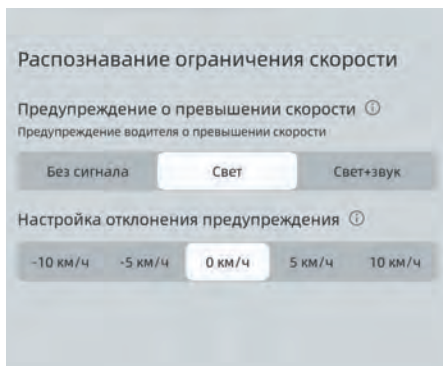



На мультимедийном дисплее последовательно нажмите: Мои приложения → Ассистенты → Интеллектуальные ассистенты водителя → Безопасное вождение → Распознавание ограничения скорости, чтобы выбрать режим предупреждения и установить допустимое отклонение при распознавании информации об ограничении скорости.

### Отображение знака ограничения скорости\*



Система начинает отображать знак ограничения скорости, когда автомобиль проезжает мимо знака, и перестает его отображать спустя некоторое время.

 Нечеткие, погнутые, наклоненные, нестандартные, частично скрытые или закрытые другими объектами знаки ограничения скорости могут неправильно распознаваться передней камерой или совсем не распознаваться. ◀

 Если знаки имеют нестандартную форму или их расположение не соответствует требованиям, система может не распознать их как знаки ограничения скорости. ◀

\* – функция может полностью или частично отсутствовать в комплектации Вашего автомобиля

## Предупреждение о превышении скорости

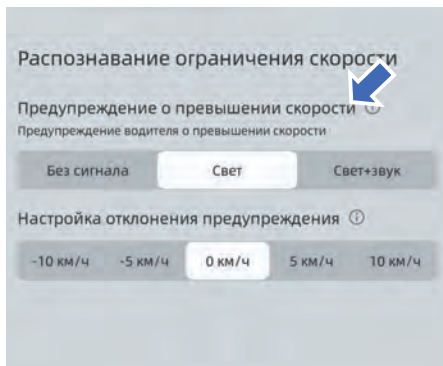

На мультимедийном дисплее последовательно нажмите: Мои приложения → Ассистенты → Интеллектуальные ассистенты водителя → Безопасное вождение → Распознавание ограничения скорости → Предупреждение о превышении скорости, чтобы выбрать режим предупреждения о превышении скорости.

Без сигнала: на комбинации приборов отображается только знак ограничения скорости.

Свет: знак ограничения скорости мигает на комбинации приборов.

Свет + звук: знак ограничения скорости мигает на комбинации приборов, и одновременно раздается звуковой сигнал.

### Повторное предупреждение о превышении скорости\*

Когда скорость автомобиля превышает ограничение скоростного режима с добавленным значением отклонения, распознанным системой, срабатывает сигнализация, и система выдает первое предупреждение. Когда скорость автомобиля меньше ограничения скоростного режима с добавленным значением отклонения, распознанным системой, первое предупреждение отключается. Когда скорость автомобиля становится на 5 км/ч меньше значения, при котором срабатывает сигнализация, а затем снова превышает значение, при котором срабатывает сигнализация, то система выдает повторное предупреждение. В противном слу-

чае сигнализация не будет срабатывать до тех пор, пока не обновится значение ограничения скоростного режима.

 Функция сигнализации о превышении ограничения скоростного режима является только средством напоминания об ограничении скорости, поэтому водитель должен самостоятельно контролировать скорость автомобиля. ◀

### Настройка отклонения от ограничения скоростного режима\*

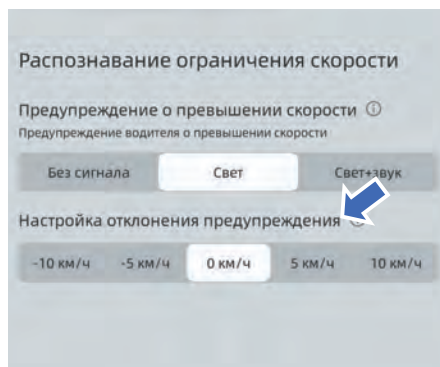

На мультимедийном дисплее последовательно нажмите: Мои приложения → Ассистенты → Интеллектуальные ассистенты водителя → Безопасное вождение → Распознавание ограничения скорости → Настройка отклонения от ограничения скоростного режима, а затем выберите допустимое отклонение. Предупреждение выдается, когда скорость автомобиля превышает установленное ограничение скоростного режима с добавленным значением отклонения.

\* – функция может полностью или частично отсутствовать в комплектации Вашего автомобиля

## Распознавание дорожных знаков\*



Функция способна распознавать только некоторые дорожные знаки и отображать их на дисплее комбинации приборов для помощи водителю.



- На функцию распознавания дорожных знаков влияет поле зрения фронтальной камеры, положение знака ограничения скорости относительно фронтальной камеры и т. д., поэтому дорожный знак может быть неправильно распознан или не быть распознан совсем. Не полагайтесь на эту функцию для определения скорости движения.
- Если знак ограничения скорости на дороге нечеткий, деформирован, наклонен, имеет неправильную форму, частично перекрыт или накрыт чем-либо, эффективность функции распознавания фронтальной камеры снизится, что приведет к тому, что камера не распознает знак или распознает его неверно.
- В зависимости от полосы движения автомобиля, при движении по автомагистрали могут отображаться вспомогательные дорожные знаки.
- Если знаки имеют нестандартную форму или их расположение не соответствует требованиям, система может не распознать их как знаки ограничения скорости. ◀

## Система интеллектуального управления дальним светом фар (IHBC)\*

Система IHBC может автоматически выполнять автоматическое переключение ближнего и дальнего света фар ночью. Основываясь на информации об источнике света, обнаруженном передней камерой, система автоматически выполняет переключение между дальним и ближним светом в зависимости от света фар / фонарей транспортных средств, идущих в том же или в противоположном направлении, а также от окружающего освещения. Как правило, данная функция автоматически переключает дальний свет на ближний при обнаружении фар встречного автомобиля, задних фонарей впереди идущего автомобиля или других источников света, чтобы избежать ослепления дальним светом других участников движения. После разъезда со встречным транспортным средством, завершения обгона или после проезда мимо внешнего источника света ближний свет автоматически переключается на дальний.

### Включение и активация функции

Если переключатель освещения на мультимедийном дисплее установлен в положение «Авто», переместите рычаг управления в направлении А, чтобы включить дальний свет. При включенном дальнем свете переместите рычаг управления освещением в направлении А еще раз, чтобы включить функцию интеллектуального управления дальним светом фар.

\* – функция может полностью или частично отсутствовать в комплектации Вашего автомобиля



В темное время суток система IHBC активируется автоматически после автоматического включения фар\*.

После активации система IHBC автоматически включает дальний свет при соблюдении всех следующих условий:

1. Скорость автомобиля  $\geq 40$  км/ч.
2. Не обнаружено источников света от участников движения или других источников света.

Система IHBC автоматически включает ближний свет при соблюдении любого из следующих условий:

1. Скорость автомобиля  $\leq 35$  км/ч.
2. Обнаружены другие участники дорожного движения или иные источники света.

 Если после включения дальнего света системой IHBC скорость автомобиля поддерживается на уровне 35–40 км/ч, система может оставить дальний свет включенным до тех пор, пока не будет обнаружена информация об источнике света, после чего система IHBC включит ближний свет. ◀

### Индикация функции\*

Когда система IHBC включена, индикатор этой системы загорается белым светом. Если система IHBC выходит из строя, индикатор этой системы загорается желтым светом.

 Если водитель включает дальний свет переключателем, то выбору водителя отдается приоритет. ◀

 Использовать систему IHBC рекомендуется при движении по высокоскоростным автострадам. Система является только вспомогательным средством и не может полностью заменить водителя, поэтому водитель должен всегда самостоятельно переключать дальний и ближний свет в соответствии с изменениями обстановки на дороге, а также с законами и правилами. ◀

 В следующих случаях система может не работать или работать с ограничениями, что потребует соответствующих действий со стороны водителя:

- В крайне неблагоприятных для вождения погодных условиях, таких как густой туман, снегопад или сильный дождь.
- Участники дорожного движения (например, пешеходы, велосипедисты) плохо освещены, вблизи дороги движется железнодорожный или водный транспорт, или на дорогу выходят дикие животные.
- При наличии сильно отражающих объектов (например, знаков дорожного движения на шоссе).
- Когда ветровое стекло запотело, загрязнено или покрыто наклейками, орнаментом и т. д. ◀

\* – функция может полностью или частично отсутствовать в комплектации Вашего автомобиля

## Системы помощи водителю

### Рабочая тормозная система

Фактическая длина тормозного пути во время движения автомобиля меняется в зависимости от дорожных условий, массы автомобиля и прилагаемого водителем тормозного усилия. Поддерживайте достаточное расстояние до движущегося впереди транспортного средства, чтобы избежать резкого экстренного торможения.

 Не устанавливайте неоригинальное дополнительное оборудование, которое могут негативно повлиять на работу автомобиля и стать причиной дорожно-транспортных происшествий. ◀

 Если нажатие педали тормоза сопровождается металлическим скрежетом, исходящим от тормозов, как можно скорее обратитесь в сервисный центр Geely для проведения технического обслуживания. ◀

 Не держите ногу на педали тормоза при нормальном движении. Это может привести к износу и перегреву деталей тормозной системы и увеличить тормозной путь. ◀

### Стояночная тормозная система

#### Электрический стояночный тормоз (EPB)

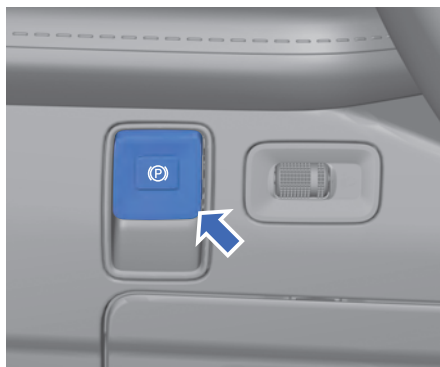

#### Отключение электрического стояночного тормоза вручную

При включенном зажигании или запуске двигателя нажмите на педаль тормоза и одновременно нажмите на выключатель EPB, чтобы отключить стояночный тормоз.

#### Автоматическое отключение электрического стояночного тормоза

Когда электрический стояночный тормоз включен, двигатель запущен, ремни безопасности пристегнуты, все двери автомобиля закрыты, а рычаг селектора находится в положении D, слегка нажмите педаль акселератора, и электрический стояночный тормоз автоматически отключится, а индикатор стояночного тормоза погаснет.

#### Включение электрического стояночного тормоза вручную

При включенном зажигании или запуске двигателя потяните вверх выключатель EPB на неподвижном автомобиле, чтобы включить электрический стояночный тормоз вручную.

 После включения электрического стояночного тормоза на комбинации приборов загорится индикатор стояночного тормоза. Если индикатор не загорается, как можно скорее обратитесь в сервисный центр Geely для выполнения технического обслуживания. ◀

\* – функция может полностью или частично отсутствовать в комплектации Вашего автомобиля



### Автоматическое включение электрического стояночного тормоза

При выключении зажигания электрический стояночный тормоз включается автоматически.

### Ручное аварийное торможение

При возникновении экстренной ситуации во время движения автомобиля потяните вверх выключатель электрического стояночного тормоза, чтобы применить аварийное торможение. Чтобы прекратить аварийное торможение, отпустите выключатель электрического стояночного тормоза.

 При обычном движении не используйте электрический стояночный тормоз для торможения автомобиля. Частое использование электрического стояночного тормоза для замедления автомобиля может вызвать серьезное повреждение тормозной системы. ◀

### Деактивация функции автоматического включения электрического стояночного тормоза

В некоторых ситуациях (например, при мойке или буксировке автомобиля) необходимо, чтобы электрический стояночный тормоз оставался выключенным после выключения зажигания. Деактивировать функцию автоматического включения стояночного тормоза можно несколькими способами.

- Проведите по экрану мультимедийной системы сверху вниз, чтобы раскрыть панель быстрых настроек, затем нажмите кнопку отключения функции автоматического включения стояночного тормоза. Если зажигание включено: нажмите и удерживайте тормозную педаль, переведите рычаг селектора в нейтральное (N) положение, затем нажмите выключатель электрического стояночного тормоза, чтобы выключить стояночный тормоз, после чего нажмите и удерживайте пусковой переключатель для выключения зажигания.
- Если зажигание выключено: не нажимая тормозную педаль, нажмите и удерживайте пусковой переключатель в течение 7 секунд. После завершения самодиагностики автомобиля нажмите рычаг селектор в нейтральное (N) положение, затем нажмите выключатель электрического стояночного тормоза, чтобы выключить стояночный тормоз, после чего нажмите и удерживайте пусковой переключатель для выключения зажигания.



- Если индикатор электрического стояночного тормоза мигает после отключения функции автоматического включения стояночного тормоза, это указывает на неисправность системы электрического стояночного тормоза. Обратитесь в сервисный центр Geely для выполнения технического обслуживания.
- В случае неисправности электрического стояночного тормоза следует заблокировать задние колеса автомобиля для предотвращения его самопроизвольного перемещения. ◀



Неправильное использование электрического стояночного тормоза может повлечь за собой тяжелые травмы и даже смерть. ◀

За исключением экстренных ситуаций, не используйте электрический стояночный тормоз для торможения движущегося автомобиля.



При отключении электрического стояночного тормоза автомобиль не будет удерживаться на месте. Во избежание повреждения автомобиля и серьезных или смертельных травм не выполняйте данную операцию на дороге с уклоном. ◀



Если при прохождении автоматической мойки автомобиль должен двигаться, необходимо запустить двигатель, установить рычаг селектора в положение N и вручную отключить электрический стояночный тормоз. ◀

\* – функция может полностью или частично отсутствовать в комплектации Вашего автомобиля

### Функция AUTO HOLD

Функция AUTO HOLD помогает водителю более комфортно начать движение на уклоне. После отпущания педали тормоза система продолжает удерживать автомобиль на месте, чтобы у водителя оставалось достаточно времени для нажатия педали акселератора и начала движения. Это позволяет избежать скатывания автомобиля под уклон.

 В зависимости от крутизны уклона возможно скатывание автомобиля даже при включенной функции AUTO HOLD. ◀

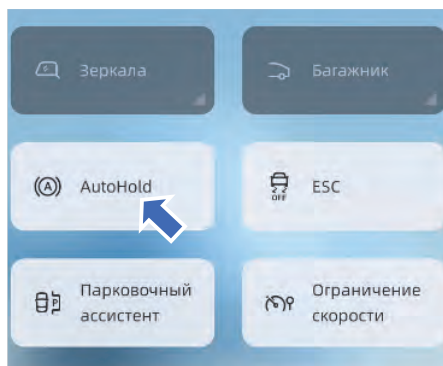

Проведите по экрану мультимедийной системы сверху вниз, чтобы раскрыть панель быстрых настроек. В интерфейсе настроек нажмите кнопку Auto hold для включения или отключения функции AUTO HOLD.

#### Включение функции AUTO HOLD

Когда двигатель работает, водительская дверь закрыта и ремень безопасности пристегнут, включите функцию AUTO HOLD на дисплее мультимедийной системы.

#### Отключение функции AUTO HOLD

Выключите функцию AUTO HOLD на мультимедийном дисплее, и система автоматического удержания автомобиля на месте отключится.

### Активация и деактивация функции AUTO HOLD

1. Если функция Auto Hold включена, двигатель запущен, водительская дверь закрыта, водитель пристегнут, рычаг селектора передач находится в положении D, то после полной остановки автомобиля (скорость равна '0') активируется функция Auto Hold, а на дисплее комбинации приборов загорается индикатор состояния системы (AVH) (A).
2. Слегка нажмите педаль акселератора или нажмите практически до упора педаль тормоза, функция автоматического удержания отключится, а индикатор состояния функции AUTO HOLD (AVH) (A) на комбинации приборов погаснет.
3. Если педаль акселератора или педаль тормоза не будет нажата в течение более 10 минут, произойдет переключение в режим стояночного тормоза и загорится индикатор состояния электрического стояночного тормоза (P).

### Принудительное отключение функции AUTO HOLD

Если функция автоматического удержания активирована вследствие отстегивания ремня безопасности водителя, открывания водительской двери или выключения двигателя, то индикатор состояния функции AVH (A) на дисплее комбинации приборов погаснет, а индикатор состояния электрического стояночного тормоза (P) загорится.

\* – функция может полностью или частично отсутствовать в комплектации Вашего автомобиля

## Антиблокировочная тормозная система (ABS)

Данный автомобиль оборудован системой ABS, которая предотвращает блокировку колес в случае приложения водителем максимального тормозного усилия. Она позволяет сохранить управляемость автомобиля при экстренном торможении в большинстве дорожных условий.

 Тормозной путь автомобиля на неровной, гравийной или заснеженной дороге длиннее, чем на дороге с хорошим покрытием. ◀

 Во время торможения Вы можете слышать звук работающего электродвигателя в подкапотном пространстве и ощущать небольшую вибрацию педали тормоза. Эти явления свидетельствуют о нормальной работе антиблокировочной системы тормозов и не являются признаком неисправности.

После прекращения работы системы ABS ощущения при нажатии педали тормоза будут снова привычными. ◀

## Электронная система распределения тормозного усилия (EBD)\*

При торможении автомобиля система EBD автоматически регулирует распределение тормозного усилия между передней и задней осями для повышения эффективности торможения. Действуя совместно с системой ABS, система EBD обеспечивает устойчивость автомобиля при торможении.

## Электронная система динамической стабилизации (ESC)

Система ESC – это активная технология обеспечения безопасности, которая помогает водителю управлять автомобилем. Если автомобиль начинает отклоняться от заданной траектории, система притормаживает отдельные колеса или уменьшает крутящий момент двигателя (в зависимости от складывающейся обстановки). Такие действия позволяют удержать автомобиль на выбранном курсе.

 Система ESC является лишь вспомогательной системой. Даже при наличии данной системы вождение на скользких и мокрых дорогах представляет серьезную опасность, поэтому водитель должен быть предельно осторожным. ◀ При срабатывании системы ESC на комбинации приборов мигает индикатор состояния системы ESC. Это происходит также при срабатывании системы контроля тягового усилия. При этом можно услышать шум или почувствовать вибрацию педали тормоза. Это нормальное явление. Продолжайте движение в нужном направлении. При обнаружении неисправности в электронной системе курсовой устойчивости (ESC) контрольная лампа состояния системы ESC будет постоянно гореть, и система не будет работать должным образом. Стиль вождения должен быть скорректирован. Система ESC активируется автоматически при начале движения автомобиля. Для сохранения контроля за направлением движения автомобиля система должна оставаться включенной.

\* – функция может полностью или частично отсутствовать в комплектации Вашего автомобиля

## Отключение системы ESC

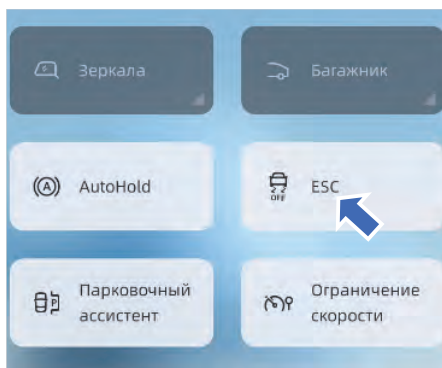

При работающем двигателе проведите по экрану мультимедийной системы сверху вниз, чтобы раскрыть панель быстрых настроек. Нажмите кнопку ESC на панели быстрых настроек. После отключения системы ESC на комбинации приборов загорится индикатор ESC OFF.

Систему ESC можно отключить в следующих ситуациях, если тягового усилия на колесах недостаточно.

- При движении по глубокому снегу или по дороге с мягким покрытием.
- Если автомобиль застрял (например, в грязи) и его необходимо высвободить методом раскочки вперед-назад.
- При движении с цепями противоскольжения.

## Активация системы ESC

Если система ESC отключена, снова нажмите кнопку ESC на мультимедийном дисплее, чтобы включить систему. При этом индикатор отключения системы ESC погаснет.

## Электронный усилитель экстренного торможения (ЕВА)\*

В случае экстренного торможения система ЕВА увеличивает тормозное усилие водителя и сокращает тормозной путь.

 Система ЕВА помогает водителю увеличить тормозное усилие, но ее использование не исключает вероятности возникновения дорожно-транспортных происшествий. Поэтому всегда соблюдайте дистанцию до идущего впереди автомобиля и правила безопасного вождения. ◀

## Система контроля тягового усилия (TCS)\*

Система TCS используется для предотвращения потери тягового усилия ведущих колес с поверхностью дороги. Обнаружив проскальзывание ведущего колеса, система притормаживает его, предотвращая пробуксовку.

## Система помощи при начале движения на уклоне (HHC)\*

Система помощи при начале движения на уклоне (HHC) позволяет водителю при трогании с места на склоне предотвратить скатывание автомобиля после отпущения педали тормоза. Система HHC может поддерживать прилагаемое водителем тормозное давление в течение двух секунд, чтобы водитель мог переместить ногу с педали тормоза на педаль акселератора, после чего поддержание тормозного давления автоматически прекращается.

 Функция HHC может быть активирована только при включенной системе ESC и полностью отпущенном стояночном тормозе. ◀

 Функция HHC поддерживает тормозное давление только кратковременно при отпуске водителем педали тормоза. Если в течение 2 секунд не будет нажата педаль акселератора или не будет включен электрический стояночный тормоз, автомобиль начнет скатываться под уклон, поэтому следует быть особенно осторожным при начале движения на уклоне! ◀

\* – функция может полностью или частично отсутствовать в комплектации Вашего автомобиля

## Сигнализация экстренного торможения (HAZ)\*

При резком торможении автомобиля срабатывает сигнализация экстренного торможения, и стоп-сигналы начинают мигать, предупреждая водителей движущихся сзади транспортных средств.

## Электрический усилитель рулевого управления (EPS)

Система EPS регулирует вспомогательное усилие в режиме реального времени в зависимости от скорости движения автомобиля для обеспечения легкости управления при низкой скорости и устойчивости автомобиля на высокой скорости, повышая тем самым безопасность вождения. Если рулевое управление затруднено или на комбинации приборов загорается контрольная лампа неисправности системы EPS, как можно скорее обратитесь в сервисный центр Geely для устранения неисправности.

## Система контроля давления в шинах\*

Система контроля давления в шинах (TPMS) отслеживает давление в шинах с помощью датчиков, установленных на вентиле каждого колеса.



Датчики давления в шинах передают показания давления воздуха в шинах на комбинацию приборов; эти значения отображаются на дисплее комбинации приборов в режиме реального времени.

- Предупреждение о низком давлении в шинах  
При активации предупреждения о низком давлении в шине сигнальная лампа системы TPMS загорается постоянным светом, а на дисплее комбинации приборов отображается сообщение, сопровождаемое звуковым сигналом. Подача предупреждения прекращается после того, как давление в холодной шине будет доведено до нормы.
- Предупреждение о неисправности датчика  
При активации предупреждения о неисправности датчика сигнальная лампа системы TPMS загорается постоянным светом, а на дисплее комбинации приборов отображается сообщение, сопровождаемое звуковым сигналом. Подача предупреждения прекращается после устранения неисправности.
- Предупреждение об отсутствии сигнала системы TPMS  
При активации предупреждения об отсутствии сигнала сигнальная лампа системы TPMS загорается постоянным светом, а на дисплее комбинации приборов отображается сообщение, сопровождаемое звуковым сигналом. Подача предупреждения прекращается после устранения неисправности.
- Предупреждение о поступлении нескольких сигналов  
Когда система TPMS обнаруживает поступление сразу нескольких сигналов тревоги, предупреждения отображаются на дисплее комбинации приборов последовательно, в порядке активации предупреждений.
- Предупреждение о быстром снижении давления в шине  
При активации предупреждения о быстром снижении давления в шине сигнальная лампа системы TPMS загорается постоянным светом, а на дисплее комбинации приборов отображается сообщение, сопровождаемое звуковым сигналом. Подача предупреждения прекращается после устранения неисправности.

\* – функция может полностью или частично отсутствовать в комплектации Вашего автомобиля

Если горит сигнальная лампа системы TPMS, это указывает на падение давления в одной или нескольких шинах. Необходимо как можно скорее остановить автомобиль, проверить давление в шинах и отрегулировать его. Система TPMS сигнализирует о ненормальном давлении в шинах, однако не является заменой надлежащего технического обслуживания.



- Шина запасного колеса не оснащена датчиком системы контроля давления в шинах.
- Рекомендованное давление в шинах указано в табличке, закрепленной на средней стойке кузова с водительской стороны.
- Регулярно проверяйте давление в шинах и следите за тем, чтобы оно всегда было в пределах допустимого диапазона.
- Система TPMS не способна предвидеть внезапные повреждения шин, вызванные внешними факторами (например, разрыв шины), а также не может обнаружить естественное и равномерное снижение давления во всех шинах, происходящее с течением времени.
- При запуске двигателя на экране системы контроля давления в шинах отображаются данные, сохраненные перед выключением зажигания. После движения автомобиля со скоростью более 30 км/ч в течение нескольких минут система обновит показания давления в шинах. ◀



- Требуется проводить сезонную регулировку давления в шинах, подкачивать зимой и приспускать летом. Регулировать давление следует в холодных шинах.
- При движении автомобиля в зоне перепада высот активация предупреждающей сигнализации высокого/низкого давления в шинах является нормальным явлением (необходимо отрегулировать давление в шинах

в соответствии с предупреждающим сигналом).

- Если зимой на автомобиль были установлены зимние шины (без датчиков давления), на комбинации приборов отобразится сообщение о том, что датчики отсутствуют, и будет выдан предупреждающий сигнал о неисправности системы. ◀



Следующие факторы могут привести к нарушению нормальной работы системы TPMS:

- Использование неподходящих шин или модифицированных колес.
- Попадание внутрь шины жидкостей или шинного герметика.
- Движение с установленными на колесах цепями противоскольжения.
- Нахождение автомобиля вблизи источников мощного радиоизлучения или электромагнитных помех, таких как телерадиостанции, зарядные станции и аэропорты.
- Установка на автомобиль дополнительного оборудования, которое может создавать помехи для работы радиоприемника или электрической системы автомобиля. ◀

\* – функция может полностью или частично отсутствовать в комплектации Вашего автомобиля

## Система помощи при парковке (PAS)\*

### Система помощи при парковке

Система PAS помогает водителю избегать столкновения с препятствиями во время парковки.

#### Передний парковочный радар

Радарные датчики системы PAS, установленные на переднем бампере, используются для обнаружения препятствий на расстоянии до 0,7 м от передней части автомобиля.

#### Задний парковочный радар

Радарные датчики системы PAS, установленные на заднем бампере, используются для обнаружения препятствий на расстоянии до 1,5 м от задней части автомобиля.

 Система помощи при парковке не отменяет необходимости визуального контроля со стороны водителя.

- Система помощи при парковке не распознает объекты, расположенные под бампером, под автомобилем или объекты, которые находятся слишком близко или слишком далеко от автомобиля.
- Система помощи при парковке может не обнаружить детей, пешеходов, велосипедистов или животных.
- Система помощи при парковке не распознает объекты небольшого размера.
- Следите за обстановкой вокруг автомобиля в процессе парковки, в противном случае возможно причинение материального ущерба или серьезных травм. Даже если автомобиль оборудован системой PAS, водителю необходимо внимательно проверять наличие препятствий перед началом парковки.
- Регулярно проводите очистку радаров для их нормального функционирования. Используйте воду и нейтральные (специальные) автомобильные моющие средства.
- Если радары покрыты снегом, льдом или грязью, это может привести к ложным срабатываниям системы.

- Если радары были смещены или деформированы в результате повреждения переднего или заднего бампера, это может привести к ложным срабатываниям системы. ◀

### Включение и отключение системы

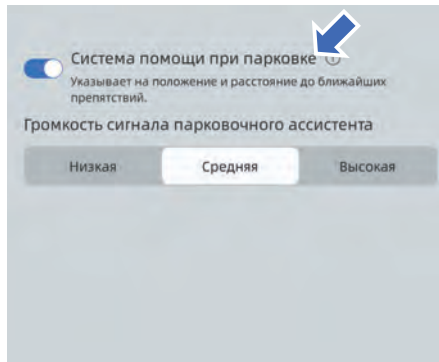

Запустите двигатель, и система включится автоматически. На некоторых моделях, чтобы отключить систему PAS, нажмите на мультимедийном дисплее: Мои приложения → Ассистенты → Парковочный ассистент, а затем отключите систему в интерфейсе меню.

Можно также провести по экрану мультимедийной системы сверху вниз, чтобы раскрыть панель быстрых настроек, а затем нажать кнопку «Парковочный ассистент», чтобы отключить систему помощи при парковке.

### Принцип действия системы

Если система PAS включена, то при появлении препятствий в зоне обнаружения результаты обнаружения отображаются на дисплее мультимедийной системы в виде цветных блоков, а для предупреждения звучит звуковой сигнал. Звуковой сигнал указывает на наличие препятствия спереди или сзади автомобиля. По мере приближения автомобиля к препятствию интенсивность звукового сигнала нарастает. Если расстояние до объекта составляет менее 30 см, звуковой сигнал становится непрерывным.

\* – функция может полностью или частично отсутствовать в комплектации Вашего автомобиля

 В зависимости от условий окружающей среды эффективность обнаружения препятствий радарными датчиками системы помощи при парковке может снижаться в жаркую, холодную или влажную погоду. ◀

### Если система не работает должным образом

Обратите внимание на то, что радарные датчики системы PAS могут не сигнализировать о наличии препятствий или передавать ложные сигналы о наличии препятствий в следующих условиях:

#### Невозможность обнаружения препятствий

- Радарные датчики системы PAS не обнаруживают объекты, состоящие из длинных тонких элементов, например стальную проволоку, тросы и сетчатые изгороди.
- Радарные датчики системы PAS не обнаруживают низкие объекты, такие как камни, деревянные бруски и т. д.
- Радарные датчики системы PAS не обнаруживают автомобили с высоким дорожным просветом.
- Радарные датчики системы PAS не обнаруживают рыхлый снег, ткань, пористые материалы и прочие объекты, легко поглощающие ультразвуковые волны.
- Радарные датчики системы PAS не обнаруживают объекты определенной геометрической формы:
  1. Столбы
  2. Небольшие деревья
  3. Велосипеды
  4. Объекты с множеством граней
  5. Каменные плиты
  6. Гофрированный картон.

#### Ситуации, в которых возможна подача ложных сигналов о наличии препятствий

- Поверхность датчиков системы помощи при парковке покрыта льдом.
- Автомобиль находится на крутом уклоне.
- Автомобиль оснащен высокочастотной радиостанцией, или антенна по-

добного устройства расположена недалеко от автомобиля.

- Звуковые сигналы, шумные двигатели или автомобильные выхлопные системы находятся слишком близко от парковочных датчиков.
- Движение в условиях снегопада или дождя.

Если система не срабатывает при приближении к препятствию и это не вызвано вышеуказанными условиями, обратитесь в авторизованный сервисный центр Geely для выполнения проверки и ремонта. (если вы уверены в том, что неполадка не вызвана одной из перечисленных выше причин).

 Если имеется несколько препятствий, то система помощи при парковке обнаруживает только ближайшее из них. Если автомобиль движется, следует учитывать, что радарные датчики системы помощи при парковке, расположенные на другой стороне автомобиля, могут обнаружить другие препятствия. ◀

 Не направляйте на радарные датчики системы PAS струю воды под высоким давлением (например, из водяного пистолета), а также не защемляйте датчики и берегите их от ударов: такие воздействия могут привести к неисправности системы. ◀

### Система панорамного обзора\*

Система панорамного обзора позволяет водителю контролировать пространство спереди, сзади, слева и справа автомобиля с помощью изображений на мультимедийном дисплее, передаваемых с камер в режиме реального времени, и помогает выполнять парковку.



- При использовании системы панорамного обзора внимательно следите за обстановкой вокруг автомобиля. Эту систему можно использовать только как вспомогательное средство. Не полагайтесь только на систему кругового обзора.
- Камера системы панорамного обзора

\* – функция может полностью или частично отсутствовать в комплектации Вашего автомобиля



подвержена влиянию факторов окружающей среды, таких как туман, дождь и снегопад, темное время суток и другие условия с плохой видимостью. В таких условиях пользуйтесь системой панорамного обзора с осторожностью, а перед использованием системы убедитесь в безопасности окружающей обстановки вокруг автомобиля.

- Система панорамного обзора имеет слепые зоны и может обнаруживать не все препятствия вокруг автомобиля. ◀

 Автомобиль оснащен широкоугольными камерами Fisheye, а проекция изображений имеет форму чаши, что приводит к растягивающей деформации 3D-изображений в местах их соединения и наложению объектов по краям изображений. ◀

### Камеры системы панорамного обзора

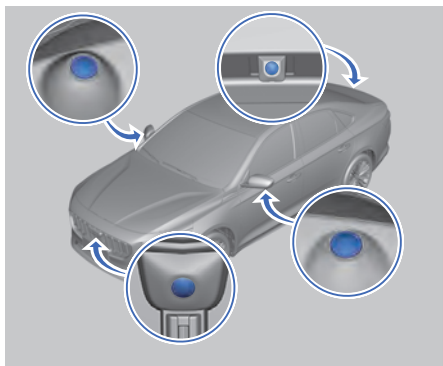

Камеры системы панорамного обзора расположены по периметру кузова автомобиля.

### Вход в интерфейс панорамного изображения\*

- Когда рычаг селектора не находится в положении R и функция входа в интерфейс при помощи рычага переключателя освещения была активирована в настройках системы панорамного обзора, включите указатель поворота.
- Если на индивидуально программируемую кнопку на рулевом колесе назначено включение функции панорамного

изображения, нажмите эту кнопку\*.

- Если в интерфейсе настройки системы панорамного изображения была включена функция активации при обнаружении препятствия, функция активируется, когда перед автомобилем на расстоянии до 30 см имеется препятствие, при этом скорость составляет не более 15 км/ч и включена передача D\*.
- Нажмите программную кнопку системы панорамного обзора на дисплее мультимедийной системы\*.
- Переведите рычаг селектора в положение R, и вход в систему панорамного обзора будет выполнен автоматически\*.

 Переход в интерфейс панорамного изображения выполняется только тогда, когда скорость автомобиля не превышает 30 км/ч. ◀

### Выход из интерфейса панорамного изображения\*

- Если панорамное изображение включено с помощью указателей поворота, а вид панорамного изображения не переключается путем выполнения других операций (за исключением включения указателя левого/правого поворота), то при выключении указателя поворота происходит автоматический выход из панорамного изображения.
- Нажмите кнопку «Назад» в интерфейсе панорамного изображения на дисплее мультимедийной системы.
- Если панорамное изображение было активировано автоматически при приближении к препятствию на низкой скорости, выход из интерфейса произойдет при превышении скорости 15 км/ч\*.
- Переведите рычаг селектора из положения R, N или D в положение P. Если в течение 5 секунд не выполнять никаких действий, произойдет выход из панорамного изображения.
- После переключения с передачи R на любую другую передачу происходит автоматический выход из панорамного изображения при достижении автомобилем скорости 15 км/ч\*.

\* – функция может полностью или частично отсутствовать в комплектации Вашего автомобиля

- Если интерфейс панорамного изображения был активирован рычагом указателя поворотов, программируемой кнопкой или кнопкой включения системы на дисплее мультимедийной системы, выход из интерфейса произойдет автоматически при движении со скоростью более 30 км/ч\*.

### Интерфейс настройки панорамного изображения\*

Водитель может нажать на определенную область экрана для отображения того или иного изображения.



1. Назад  
Выход из интерфейса панорамного изображения.
2. Настройки  
Можно настроить включение с помощью указателей поворота, отображение препятствий, прозрачность модели автомобиля, круговое 3D-изображение.
3. Вид 2D/3D  
Можно переключаться между двухмерным и трехмерным видами на экране.
4. Звук сигнала радара  
Включение/отключение звука сигнала парковочного радара.

**i** В дополнение к использованию функциональных кнопок, указанных выше, можно непосредственно нажимать на значки камер вокруг автомобиля в интерфейсе панорамного изображения, чтобы быстро изменить точку обзора. ◀

\* – функция может полностью или частично отсутствовать в комплектации Вашего автомобиля

## Заправка топливом

### Заправка топливом

 Пары топлива легко воспламеняются, а возгорание топлива может привести к тяжелым травмам. ◀

При заправке автомобиля топливом соблюдайте следующие рекомендации:

- Выключите двигатель.
- Не курите и не используйте открытый огонь рядом с автомобилем.
- Не разговаривайте по мобильному телефону.
- Перед заправкой топливом снимите заряд статического электричества со своего тела, прикоснувшись рукой к топливораздаточной колонке.
- Соблюдайте другие меры предосторожности, действующие на заправочной станции.

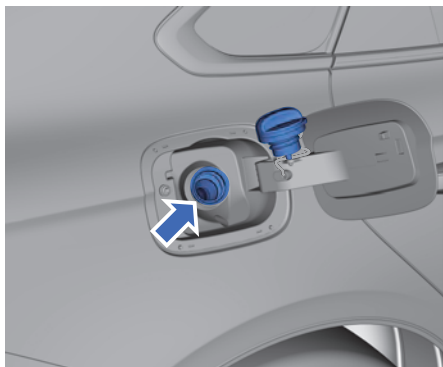



Лючок заправочной горловины находится в задней части автомобиля с правой стороны.

1. После разблокирования автомобиля нажмите на левую сторону лючка топливозаправочной горловины, чтобы открыть его.
2. Снимите крышку топливозаправочной горловины, медленно повернув ее против часовой стрелки. На время заправки крышку можно закрепить на кронштейне лючка заправочной горловины.
3. После заправки установите на место крышку топливозаправочной горловины

ны и поверните ее по часовой стрелке до щелчка. Убедитесь, что крышка плотно закрыта.

4. Закройте лючок топливозаправочной горловины и убедитесь, что он полностью закрыт.

 Не продолжайте заправку топливом после первого отключения пистолета. ◀

 Не откручивайте крышку топливозаправочной горловины слишком быстро. В противном случае топливо может выплеснуться наружу и причинить сильный ожог. При попадании топлива на тело или кузов автомобиля его следует немедленно смыть. ◀

 Если во время заправки произошло возгорание, ни в коем случае не извлекайте заправочный пистолет из горловины. В этом случае отключите топливораздаточную колонку или оповестите персонал автозаправочной станции о необходимости перекрыть подачу топлива и немедленно покиньте опасное место. ◀

1

2

3

4

5

6

7

8

## Система снижения токсичности выбросов

### Трехкомпонентный каталитический нейтрализатор

Выпускная система автомобиля оснащена трехкомпонентным каталитическим нейтрализатором, который служит для преобразования окиси углерода (СО), углеводородов (НС), окислов азота (NOx) и других ядовитых веществ, содержащихся в отработавших газах, в углекислый газ, воду и азот.

 Пропуски зажигания в двигателе, неполное сгорание топлива и т. д. могут привести к серьезному повреждению трехкомпонентного каталитического нейтрализатора. Обратитесь на станцию технического обслуживания Geely для обслуживания автомобиля. ◀

Температура выхлопных газов очень высока. Следите за тем, чтобы на месте стоянки автомобиля не было сухой травы, листьев и других горючих материалов, которые могли бы соприкоснуться с компонентами выхлопной системы автомобиля, поскольку при сухой погоде это может привести к возгоранию.

#### Требования к топливу

- Используйте только рекомендованное к применению топливо. Обратитесь к разделу «Рекомендуемые рабочие жидкости и заправочные объемы», глава 8 «Технические характеристики».
- Не допускайте полного расхода топлива в топливном баке. Это может вызвать пропуски зажигания в двигателе и повреждение трехкомпонентного каталитического нейтрализатора.

#### Требования к запуску двигателя

- После нескольких неудачных попыток прекратите процесс запуска двигателя: в этом случае необходимо как можно скорее провести диагностику и выполнить ремонт.
- Не пытайтесь многократно нажимать педаль акселератора для облегчения запуска двигателя, когда он не запускается.
- Не пытайтесь запустить двигатель, используя принудительное движение автомобиля (буксировка и т. д.).

#### Требования к вождению

- Не допускайте перегрузки двигателя или его работы с превышением максимально допустимых оборотов.
- Не выключайте двигатель, если во время движения в трансмиссии автомобиля включена передача.
- Если мощность двигателя снижается во время движения, немедленно проверьте двигатель и при необходимости выполните его ремонт.
- Не снимайте свечи и катушки зажигания при работающем двигателе.
- Избегайте движения по таким дорогам, на которых возможно соприкосновение днища автомобиля с поверхностью грунта.

## Предупреждение об опасности выхлопных газов двигателя

### Система контроля токсичности выбросов

- В соответствии с предписаниями используйте неэтилированный бензин и рекомендованное к применению моторное масло. Наличие соединений свинца в бензине и примесей в моторном масле может привести к повреждению трехкомпонентного каталитического нейтрализатора.
- Не пытайтесь завести двигатель с помощью буксировки. В противном случае несгоревшее топливо, поступившее в трехкомпонентный каталитический нейтрализатор, приведет к повреждению нейтрализатора в ре-

зультате перегрева.

### Отработавшие газы двигателя

- Если автомобиль находится в гараже с работающим двигателем, не закрывайте двери гаража. Это может привести к отравлению угарным газом и даже к гибели.
- Ощувив запах выхлопных газов в салоне, безотлагательно выявите и устраните причину их проникновения внутрь автомобиля.
- Если немедленно остановить двигатель невозможно, откройте все окна.
- Эксплуатация неисправного двигателя может привести к повреждению трехкомпонентного каталитического нейтрализатора.
- Заметив перебои в работе или затрудненный запуск холодного двигателя, обратитесь на станцию технического обслуживания «Geely» для проведения проверки и ремонта.
- При работающем двигателе трехкомпонентный каталитический нейтрализатор нагревается до высокой температуры. Не допускайте соприкосновения или опасного сближения легковоспламеняющихся материалов с корпусом каталитического нейтрализатора.
- Не вдыхайте выхлопные газы двигателя. Окись углерода, содержащаяся в выхлопных газах, представляет собой бесцветный газ без запаха, вдыхание которого может привести к потере сознания и даже смерти.
- Следите за тем, чтобы в выпускной системе не было утечек и неплотных соединений. И регулярно проверяйте выпускную систему. После удара днищем о какой-либо предмет или при появлении постороннего звука со стороны выпускной системы немедленно проведите проверку.
- Не допускайте нахождения автомобиля с работающим двигателем в гараже или другом закрытом помещении (кроме случаев въезда в гараж или выезда из него).

- В противном случае отработавшие газы будут скапливаться в помещении, что очень опасно.
- Не допускайте длительной стоянки автомобиля с работающим двигателем. Если это все-таки неизбежно, остановите автомобиль на открытом месте и установите такой режим работы системы отопления и кондиционирования, при котором наружный воздух поступает в салон.
- Во время движения дверь багажного отделения должна быть закрыта. Если дверь багажного отделения открыта или закрыта неплотно, отработавшие газы могут проникать внутрь автомобиля. Чтобы вентиляционная система автомобиля работала должным образом, необходимо следить, чтобы на решетке воздухозаборника под ветровым стеклом не было снега, листьев и других посторонних предметов.



- Если во время движения вы почувствовали запах выхлопных газов в автомобиле, откройте окно и закройте дверь багажного отделения. Немедленно выявите и устраните причину проникновения выхлопных газов внутрь автомобиля. ◀

1

2

3

4

5

6

7

8

## Топливная система

### Требования к топливу

В автомобилях, оснащенных каталитическими нейтрализаторами или кислородными датчиками, должен использоваться **ТОЛЬКО НЕЭТИЛИРОВАННЫЙ БЕНЗИН**.

Следует использовать неэтилированный бензин с октановым числом не менее 92, соответствующий действующим экологическим нормам и иным законодательным требованиям.

 Использование топлива низкого качества приведет к ухудшению состояния или неисправности выпускной системы, что вызовет детонацию двигателя и даже его повреждение. ◀

 Автомобиль не рассчитан на использование топлива с содержанием метанола. Не используйте топливо, содержащее метанол. Метанол вызывает коррозию металлических деталей топливной системы, а также повреждает пластмассовые и резиновые детали. Повреждения, вызванные использованием топлива с содержанием метанола, не входят в перечень устранимых по гарантии неисправностей. ◀

## Средства предупреждения об опасности и экстренной помощи

### Аварийная световая сигнализация



Если во время движения возникла экстренная ситуация, требующая снижения скорости или остановки автомобиля, нажмите выключатель аварийной сигнализации. Индикатор на выключателе начнет мигать. Одновременно будут мигать левые и правые указатели поворота для предупреждения других участников дорожного движения.

### Знак аварийной остановки\*

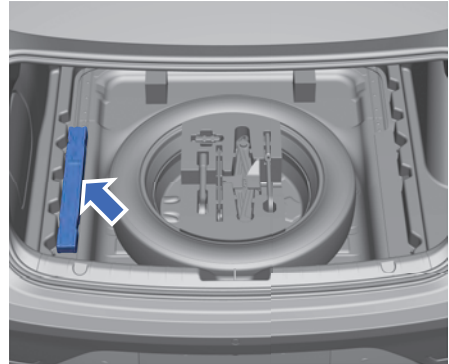

Знак аварийной остановки хранится в вещевом ящике под панелью пола багажного отделения.



Знак аварийной остановки должен быть выставлен на дороге в соответствии с действующими требованиями правил дорожного движения.

\* – функция может полностью или частично отсутствовать в комплектации Вашего автомобиля

## Аварийное отпирание

### Аварийное отпирание дверей

#### Запирание и отпирание дверей с помощью механического ключа

▷ Двери можно отпереть и запереть с помощью механического ключа, если электронный ключ разрядился или отсутствует электропитание в автомобиле. ◀

#### Водительская дверь

1. Извлеките механический ключ из электронного ключа

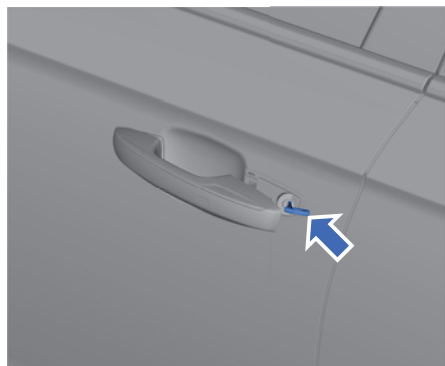

2. Оттяните наружную ручку водительской двери и вставьте механический ключ в скважину замка. Поверните ключ по часовой стрелке для запирания двери. Поверните ключ против часовой стрелки для отпирания двери.
3. Разблокировать с помощью механического ключа можно только замок водительской двери.

#### Передняя пассажирская дверь и задние двери

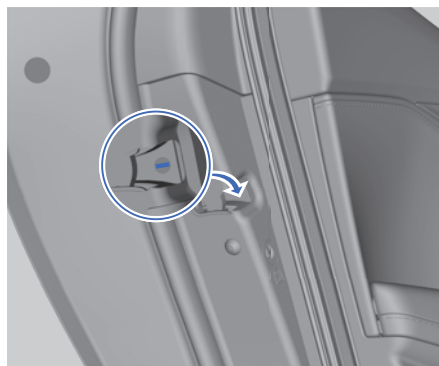

1. Извлеките механический ключ из электронного ключа
2. Вставьте механический ключ в отверстие на черной кнопке дверного замка и поверните ее против часовой стрелки, чтобы заблокировать переднюю пассажирскую или заднюю правую дверь; или поверните ее по часовой стрелке, чтобы заблокировать заднюю левую дверь.
3. Извлеките механический ключ и закройте дверь, чтобы запереть ее.



## Аварийное отпирание крышки багажника

1. Полностью сложите спинки заднего сиденья.
2. Проникните в багажник со стороны задней двери автомобиля и найдите устройство аварийного открывания крышки багажника.



3. Переместите переключатель аварийного открывания, чтобы открыть крышку багажника.

## Замена элемента питания электронного ключа

### Процедура замены элемента питания электронного ключа

Если зона действия электронного ключа заметно сократилась или управлять автомобилем дистанционно с помощью электронного ключа стало невозможно, а также если ключ не распознается системой автомобиля вследствие разрядки элемента питания, необходимо заменить элемент питания в электронном ключе.

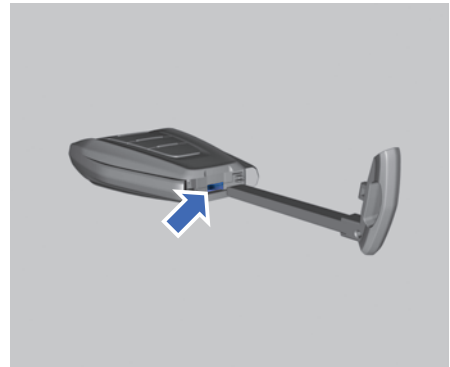

1. Извлеките механический ключ, вставьте его в отверстие задней части корпуса ключа, затем, удерживая рукоятку ключа, подденьте заднюю крышку корпуса ключа, чтобы открыть ее.

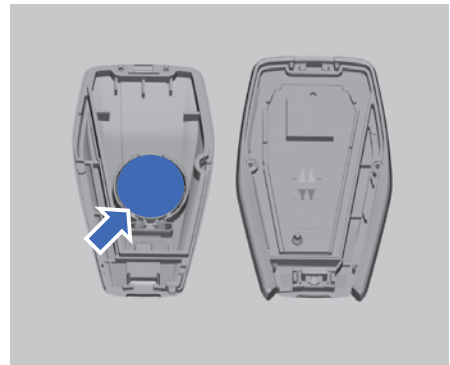

2. Замените элемент питания на новый. Установите элемент питания так, чтобы его положительный полюс был

1

2

3

4

5

6

7

8

обращен к задней крышке (стороне с логотипом). Тип элемента питания электронного ключа: 3 В, CR2032.

3. Соедините две половины корпуса ключа и сожмите вместе до щелчка.



- Храните элемент питания в недоступном для детей месте, чтобы исключить случайное проглатывание ребенком.
- Если электронный ключ не работает после замены элемента питания, обратитесь в сервисный центр Geely для выполнения технического обслуживания. ◀



Утилизируйте отслужившие свой срок элементы питания в соответствии с местным законодательством, чтобы не нанести вред окружающей среде. ◀

## Запуск двигателя от внешнего источника питания

### Процедура запуска от внешнего источника питания

 Если двигатель невозможно запустить вследствие разрядки аккумуляторной батареи, можно попробовать запустить двигатель с помощью аккумуляторной батареи другого автомобиля и пусковых проводов. ◀

 Не пытайтесь запустить двигатель, толкая или буксируя автомобиль.

Для запуска двигателя от внешнего источника питания следует использовать только аккумуляторную батарею с напряжением 12 В.

Неправильное использование аккумуляторной батареи может привести к серьезным травмам. Батарея является источником опасности по следующим причинам:

- Кислота, содержащаяся в батарее, может вызвать ожог.
- Находящийся внутри батареи газ легко воспламеняется и может стать причиной взрыва.
- Электролит аккумуляторной батареи представляет собой токсичную коррозионную жидкость и может вызвать серьезные повреждения глаз и кожи.

Нарушение описанной процедуры запуска может стать причиной одной или нескольких указанных выше травм. ◀

 Игнорирование приведенных инструкций может привести к серьезному повреждению автомобиля. Ремонт повреждений, вызванных несоблюдением настоящей инструкции, не является гарантийным случаем. ◀

1. Выключите зажигание, выключите все приборы освещения и электрическое оборудование, кроме аварийной световой сигнализации (если необходимо) на обоих автомобилях.

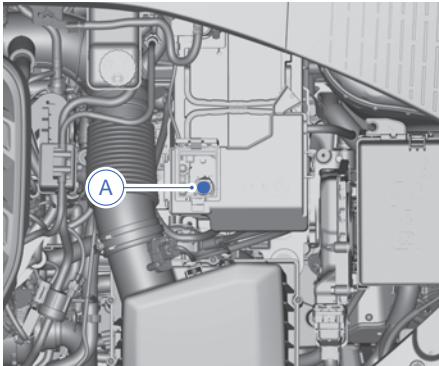

2. Подсоедините один конец красного положительного (+) кабеля к положительной (+) клемме (A) разряженной аккумуляторной батареи.

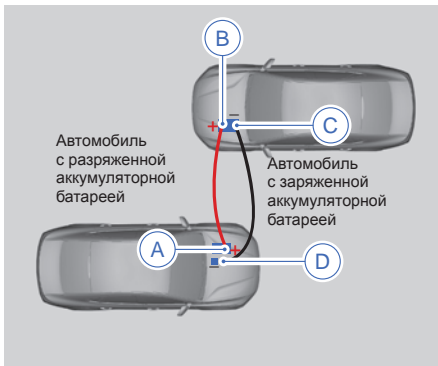

3. Не допускайте соприкосновения другого конца красного положительного (+) кабеля с металлом. Подсоедините кабель к положительному (+) выводу (B) заряженной аккумуляторной батареи.
4. Подключите один конец черного отрицательного (-) кабеля к отрицательному (-) выводу (C) заряженной аккумуляторной батареи.

 Не позволяйте другому концу соприкасаться с чем-либо перед выполнением следующего этапа. ◀

5. Подсоедините другой конец черного отрицательного (-) кабеля к точке «массы» (D) автомобиля с разряженной аккумуляторной батареи, как показано на рисунке выше. Убедитесь в том, что зажимы проводов для за-

пуска от внешнего источника питания надежно подсоединены во избежание образования искр при попытке запуска двигателя.

6. Запустите двигатель автомобиля с заряженной аккумуляторной батареей и оставьте двигатель работать на холостом ходу в течение минимум четырех минут.
7. Попробуйте запустить двигатель автомобиля с разряженной аккумуляторной батареей. Если двигатель не удается запустить после нескольких попыток, возможно, автомобиль нуждается в ремонте.

 Нарушение порядка подсоединения или отсоединения проводов может привести к короткому замыканию и повреждению автомобиля. На устранение повреждений, вызванных такими действиями, условия гарантии не распространяются. Поэтому необходимо убедиться в том, чтобы соединение или отсоединение было проведено в правильном порядке, а также убедиться, что кабели не касаются друг друга или других металлических поверхностей. ◀

Порядок отсоединения кабелей между двумя автомобилями:

1. Отсоедините черный отрицательный (-) кабель на автомобиле с разряженной аккумуляторной батареей.
2. Отсоедините черный отрицательный (-) кабель на автомобиле с заряженной аккумуляторной батареей.
3. Отсоедините красный положительный (+) кабель от автомобиля с заряженной аккумуляторной батареей.
4. Отсоедините красный положительный (+) кабель на автомобиле с разряженной аккумуляторной батареей.



- Будьте осторожны, чтобы не обжечься при контакте с горячими деталями в моторном отсеке.
- Охлаждающий вентилятор и другие подвижные детали двигателя могут причинить тяжелые травмы. Как при работающем, так и при остановлен-

1

2

3

4

5

6

7

8

ном двигателе не допускайте соприкосновения рук, одежды и инструмента с охлаждающим вентилятором и двигателем.

- Во время зарядки или запуска двигателя от внешнего источника питания из аккумуляторной батареи выделяются газы. При этом возникает опасность взрыва. Не допускайте нахождения рядом с аккумуляторной батареей источников искр, открытого огня и легковоспламеняющихся материалов.
- Использование открытого огня рядом с аккумуляторной батареей может привести к взрыву газов, находящихся внутри нее, что станет причиной тяжелой травмы или гибели. Электролит аккумуляторной батареи представляет собой токсичную коррозионную жидкость и может вызвать серьезные повреждения глаз и кожи. При случайном контакте незамедлительно промойте пораженный участок большим количеством воды и обратитесь за медицинской помощью.
- При подсоединении и отсоединении пусковых проводов не допускайте их соприкосновения с вентиляторами и приводными ремнями в моторном отсеке.
- Следите за тем, чтобы все провода были правильно подключены и между ними имелось достаточное расстояние во избежание контакта между положительной и отрицательной клеммами аккумуляторной батареи. На устранение повреждений, вызванных такими действиями, условия гарантии не распространяются.
- Если двигатель не удалось запустить от внешнего источника питания после нескольких попыток или если аккумуляторная батарея часто разряжается, обратитесь в сервисный центр Geely для проведения технического обслуживания. ◀

## Буксировка автомобиля

### Инструкции по буксировке



- При буксировке необходимо соблюдать требования правил дорожного движения и законодательства.
- При использовании эвакуатора допускается поднять над дорогой только передние колеса буксируемого автомобиля. Не буксируйте автомобиль, опирающийся на дорожное покрытие передними колесами. Это может привести к серьезному повреждению коробки передач.
- Если требуется произвести буксировку автомобиля с автоматической коробкой передач, необходимо перевести рычаг селектора в нейтральное положение (N). При буксировке не превышайте скорость движения 50 км/ч. Если в коробке передач автомобиля отсутствует трансмиссионное масло или расстояние буксировки превышает 50 км, буксировка автомобиля не допускается.
- Транспортировку неисправного автомобиля рекомендуется осуществлять на эвакуаторе или автомобиле с грузовой платформой; по возможности следует обратиться в компанию, специализирующуюся на буксировке. ◀

### Буксировочная проушина

#### Меры предосторожности при использовании буксировочной проушины

- Убедитесь в том, что буксировочная проушина надежно завернута в монтажном отверстии.
- К проушинам рекомендуется крепить только разрешенные буксировочные штанги и буксировочные тросы.
- Не используйте буксировочную проушину для перемещения автомобиля с помощью троса на платформу эвакуатора.
- Не используйте буксировочную про-

ушину для вытягивания с помощью троса застрявшего автомобиля.

**!** При буксировке с помощью буксировочной проушины соблюдайте безопасную дистанцию между автомобилями.

- Не закрепляйте буксировочную цепь/ленту за буксировочную проушину. Буксировочная цепь/лента может порваться, что приведет к травмам или смерти.
- Несоблюдение инструкций в отношении буксировочной проушины может привести к поломке деталей автомобиля, тяжелым травмам или гибели. ◀

**▶** Буксировочная проушина может использоваться только для буксировки неисправного автомобиля. Запрещается ее использование в других целях.

- При использовании буксировочной проушины применяйте соответствующее оборудование (например, жесткую буксировочную штангу или буксировочный трос) с соблюдением правил дорожного движения и требований законодательства для буксировки автомобиля на небольшое расстояние до ближайшей станции технического обслуживания.
- Не используйте буксировочную проушину для буксировки автомобиля по плохим дорогам или пересеченной местности.
- При использовании буксировочной проушины буксирующий и буксируемый автомобили должны по возможности двигаться по одной линии. Несоблюдение приведенных выше инструкций может привести к повреждению автомобиля. ◀

### Установка передней буксировочной проушины

1. Извлеките буксировочную проушину из инструментального ящика в багажнике автомобиля.
2. Откройте крышку монтажного отверстия для передней буксировочной проушины, расположенную на правой стороне переднего бампера, нажав на ее верхний левый угол.

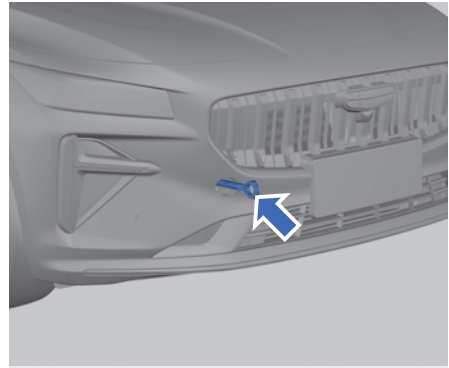

3. Вверните буксировочную проушину в монтажное отверстие и затяните, вставив в проушину «баллонный» ключ. Убедитесь в том, что проушина плотно затянута.

1

2

3

4

5

6

7

8

## Замена колеса запасным

### Замена колеса запасным

 Остановите автомобиль на ровной поверхности в месте, где он не будет мешать дорожному движению и где будет обеспечена безопасная замена колеса. Перед заменой колеса в экстренной ситуации включите аварийную световую сигнализацию и установите знак аварийной остановки на дороге на предписанном правилами расстоянии в зависимости от дорожных условий, чтобы избежать дорожно-транспортных происшествий. ◀

### Извлечение запасного колеса и инструментов

#### Домкрат и инструменты

Домкрат и все инструменты, необходимые водителю для замены колеса, находятся в багажном отделении.

 Используйте специальный домкрат, которым укомплектован автомобиль. Запрещено использование домкратов другого типа; в противном случае автомобиль соскользнет с домкрата, что может привести к травмам или смерти. ◀

#### Запасное колесо

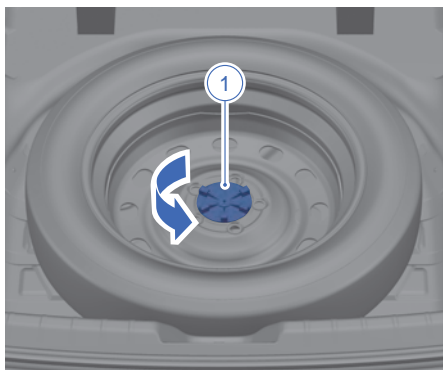

1. Фиксирующая рукоятка  
Запасное колесо хранится под панелью пола багажного отделения.

Снимите панель пола и поверните фиксирующую рукоятку против часовой стрелки (в направлении, указанном стрелкой), чтобы снять запасное колесо.

 Автомобиль оснащен малоразмерным запасным колесом. Скорость движения с установленным запасным колесом не должна превышать 80 км/ч. Как можно скорее обратитесь в сервисный центр Geely для установки нового колеса.

### Снятие колеса со спущенной шиной и установка запасного колеса

1. Прежде чем выполнять следующие действия, проверьте соблюдение условий безопасности.

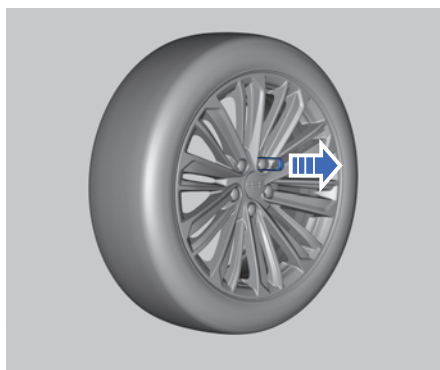

2. Достаньте пластиковые щипцы из набора инструментов, зажмите ими колпачок колесной гайки, как показано на рисунке, и потяните колпачок наружу.

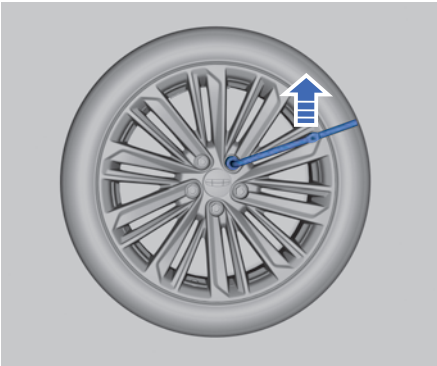

- Установите на колесную гайку «баллонный» ключ и поверните его против часовой стрелки. Ослабьте таким образом все колесные гайки на один оборот, но не снимайте их.

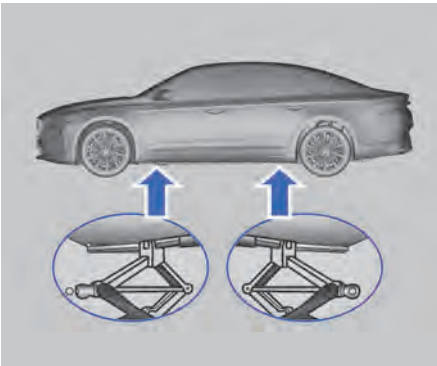

- Установите головку домкрата. Поднимите домкрат на подходящую высоту, как показано на рисунке, а затем поместите его под точку подъема.

**!** Автомобиль может получить повреждения или перевернуться, если домкрат будет установлен в неправильное положение. Во избежание травм и повреждения автомобиля перед подъемом убедитесь в том, что головка домкрата находится в правильном положении. ◀

**!** Если автомобиль укомплектован домкратом, его можно использовать только для замены колеса.

Запрещается работать под автомобилем, который удерживается в поднятом положении только домкратом. Падение авто-

мобиля с домкрата может привести к тяжелой травме или гибели. ◀

- Подсоедините рукоятку домкрата.

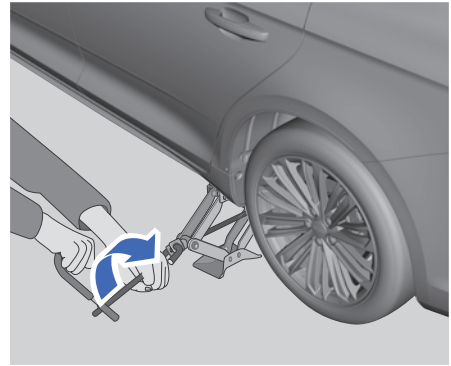

- Вращая рукоятку домкрата по часовой стрелке, поднимите автомобиль на высоту, достаточную для установки запасного колеса.

- Отверните все колесные гайки.

- Снимите колесо с поврежденной шиной.

- Очистите колесные шпильки, монтажные поверхности и запасное колесо от ржавчины и грязи.

**!** Наличие ржавчины и грязи на колесе или соединительных деталях колеса через некоторое время может привести к ослаблению колесных гаек. Колесо может отсоединиться, что приведет к дорожно-транспортному происшествию. Перед заменой колеса очистите сопрягаемые поверхности колесной ступицы и колеса от ржавчины и загрязнений скребком или проволочной щеткой. ◀

- Установите запасное колесо.

- Заворачивайте каждую гайку по часовой стрелке «баллонным» ключом так, чтобы прижать колесный диск к ступице.

- Вращая рукоятку домкрата против часовой стрелки, опустите автомобиль. Полностью опустите домкрат.

1

2

3

4

5

6

7

8

 Запрещается наносить масло или смазку на колесные болты или гайки. Это приведет к их ослаблению, в результате чего колесо может отвалиться, что приведет к дорожно-транспортному происшествию. ◀

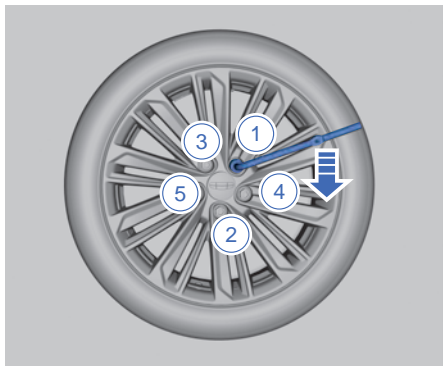

13. Затяните колесные гайки в перекрестном порядке, как показано на рисунке.
14. Полностью опустите домкрат и уберите его из-под автомобиля.
15. Затяните колесные гайки «баллонным» ключом.
16. Установите колпачки колесных гаек.
17. При необходимости установите крышку на ступицу колеса.

 Если переднее колесо повреждено и необходимо использовать запасное колесо, не заменяйте переднее колесо запасным. Для обеспечения безопасности вождения сначала замените поврежденное переднее колесо задним, а потом установите запасное колесо на место снятого заднего. ◀

### Хранение запасного колеса и инструментов

Поместите запасное колесо внутренней стороной вверх в багажник. Заверните блокировочную ручку и надежно ее затяните. Положите домкрат и другие инструменты обратно в набор и закрепите их должным образом в багажнике.



## Замена предохранителя

### Проверка и замена предохранителя

Причиной отказа компонентов электрической системы может быть перегорание предохранителя. В этом случае рекомендуется выполнить описанную ниже проверку и при необходимости заменить предохранитель.

1. Выключите зажигание и все электрическое оборудование. Отсоедините отрицательный провод от аккумуляторной батареи.

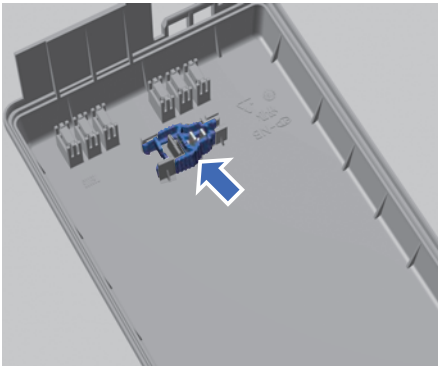

2. Зажмите верхнюю часть предохранителя съемными щипцами для предохранителей и извлеките его. Проверьте, не перегорела ли металлическая проволока в предохранителе.

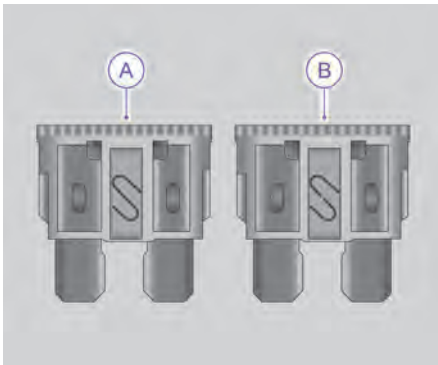

А – исправный предохранитель  
 В – перегоревший предохранитель

 Не пытайтесь ремонтировать перегоревший предохранитель и не заменяйте его предохранителем другого цвета или номинала, так как это может вызвать повреждение электрической системы или привести к возгоранию вследствие перегрузки проводов. ◀

3. Замените предохранитель на новый с такими же характеристиками. Если предохранитель перегорает сразу же после установки, как можно скорее обратитесь в сервисный центр Geely для выполнения технического обслуживания.

 Номинальный ток предохранителя можно определить по его цвету. Кроме того, значение номинального тока указано на предохранителе. ◀

 Попадание жидкости на электрические компоненты автомобиля может привести к их повреждению. Обязательно закрывайте все крышки на электрических компонентах. ◀

1

2

3

4

5

6

7

8

## Блок предохранителей в моторном отсеке

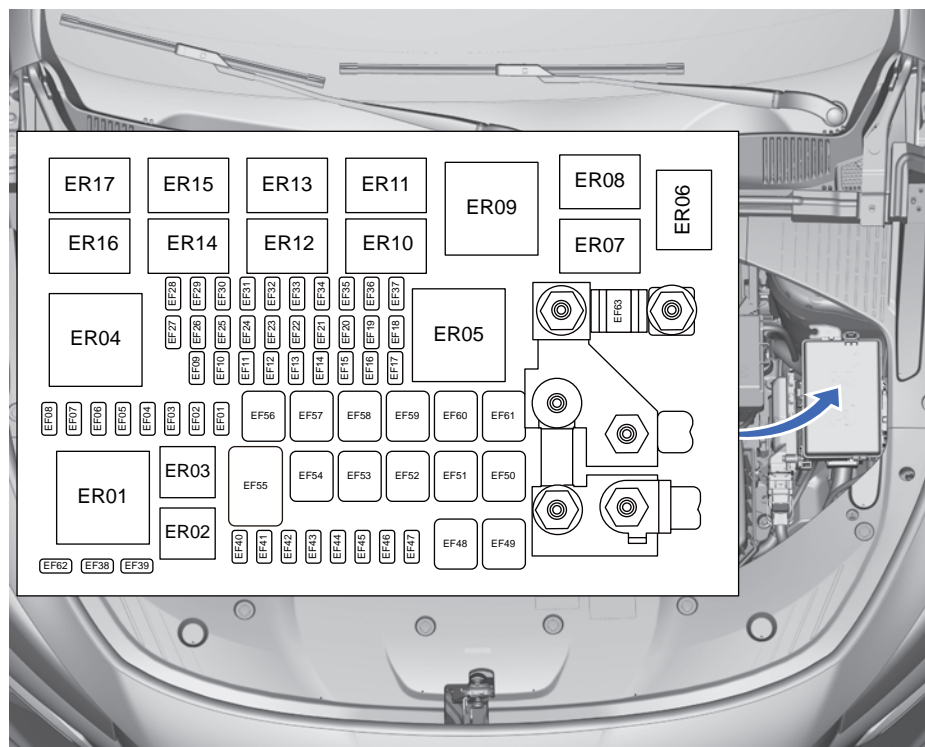

Обозначение предохранителя	Наименование	Номинальный ток	Описание
EF01	ВЫКЛЮЧАТЕЛЬ СТОП-СИГНАЛОВ	5 А	–
EF02	КОРОБКА ПЕРЕДАЧ 7DCT1	30 А	–
EF03	КОРОБКА ПЕРЕДАЧ 7DCT1	30 А	–
EF04	РЕЛЕ КАТУШКИ	5 А	–
EF05	БЛОК УПРАВЛЕНИЯ ДВИГАТЕЛЕМ (ЕСМ)	5 А	–
EF06	ЭЛЕКТРОННЫЙ БЛОК ТОПЛИВНОГО НАСОСА (РЕМ)	20 А	–
EF07	ЗВУКОВОЙ СИГНАЛ	20 А	–

\* – функция может полностью или частично отсутствовать в комплектации Вашего автомобиля

Обозначение предохранителя	Наименование	Номинальный ток	Описание
EF19	БЛОК УПРАВЛЕНИЯ ДВИГАТЕЛЕМ (ЕСМ) И БЛОК УПРАВЛЕНИЯ КОРОБКОЙ ПЕРЕДАЧ 7DCT1*, БЛОК УПРАВЛЕНИЯ СИЛОВЫМ АГРЕГАТОМ (РСМ)*	5 А	–
EF20	ЭЛЕКТРИЧЕСКИЙ УСИЛИТЕЛЬ РУЛЕВОГО УПРАВЛЕНИЯ (EPAS)*, ЦЕНТРАЛЬНЫЙ КОНТРОЛЛЕР УПРАВЛЕНИЯ ДИНАМИКОЙ АВТОМОБИЛЯ (VDDM)*, МОДУЛЬ СЕТЕВОГО ШЛЮЗА (BGM)*, АВТОМОБИЛЬНЫЙ ВЫЧИСЛИТЕЛЬНЫЙ БЛОК (VCU)*	5 А	–
EF21	ДАТЧИК ПЕДАЛИ АКСЕЛЕРАТОРА	5 А	–
EF22	РАДАР ПЕРЕДНЕГО ОБЗОРА (FLR)*	10 А	–
EF23	ПИТАНИЕ IGN РАСПРЕДЕЛИТЕЛЬНОГО БЛОКА	20 А	–
EF26	ЛЕВАЯ БЛОК-ФАРА	20 А	–
EF27	ПРАВАЯ БЛОК-ФАРА	20 А	–
EF33	КАТУШКА РЕЛЕ	5 А	–
EF34	СВЕЧА И КАТУШКА ЗАЖИГАНИЯ 1	15 А	–
EF35	КИСЛОРОДНЫЙ ДАТЧИК 1 (ПЕРЕДНИЙ ЛЕВЫЙ), ЗАДНИЙ КИСЛОРОДНЫЙ ДАТЧИК	15 А	–
EF36	БЛОК УПРАВЛЕНИЯ ДВИГАТЕЛЕМ (ЕСМ)	20 А	–
EF37	КЛАПАН И ДАТЧИК	15 А	–
EF40	ЗАДНИЙ БЛОК УПРАВЛЕНИЯ ОСВЕЩЕНИЕМ (РСМ)*	25 А	–
EF41	МОДУЛЬ СЕТЕВОГО ШЛЮЗА (BGM)	30 А	–
EF43	МОДУЛЬ СЕТЕВОГО ШЛЮЗА (BGM)	30 А	–
EF46	МОДУЛЬ СЕТЕВОГО ШЛЮЗА (BGM)	30 А	–

\* – функция может полностью или частично отсутствовать в комплектации Вашего автомобиля

Обозначение предохранителя	Наименование	Номинальный ток	Описание
EF47	МОДУЛЬ СЕТЕВОГО ШЛЮЗА (BGM)	30 А	–
EF48	ЦЕНТРАЛЬНЫЙ КОНТРОЛЛЕР УПРАВЛЕНИЯ ДИНАМИКОЙ АВТОМОБИЛЯ (VDDM)	60 А	–
EF49	ЦЕНТРАЛЬНЫЙ КОНТРОЛЛЕР УПРАВЛЕНИЯ ДИНАМИКОЙ АВТОМОБИЛЯ (VDDM)	40 А	–
EF50	ГЛАВНЫЙ КОНТРОЛЛЕР СИСТЕМЫ КОНДИЦИОНИРОВАНИЯ ВОЗДУХА (HVAC)	40 А	–
EF52	ЭЛЕКТРОДВИГАТЕЛЬ СТЕКЛООЧИСТИТЕЛЯ (WWM)	30 А	–
EF53	ОБОГРЕВАТЕЛЬ ВЕТРОВОГО СТЕКЛА (ЛЕВЫЙ)*	40 А	–
EF54	ОБОГРЕВАТЕЛЬ ЗАДНЕГО СТЕКЛА	30 А	–
EF56	КОРОБКА ПЕРЕДАЧ 7DCT1	30 А	–
EF57	СТАРТЕР (2.0TD)	30 А	–
EF58	КОРОБКА ПЕРЕДАЧ 7DCT1	30 А	–
EF61	ОБОГРЕВАТЕЛЬ ВЕТРОВОГО СТЕКЛА (ПРАВЫЙ)*	40 А	–
EF63	ЭЛЕКТРОННЫЙ БЛОК УПРАВЛЕНИЯ ВЕНТИЛЯТОРОМ (EFCM)	60 А	–

\* – функция может полностью или частично отсутствовать в комплектации Вашего автомобиля

## Блок предохранителей в салоне

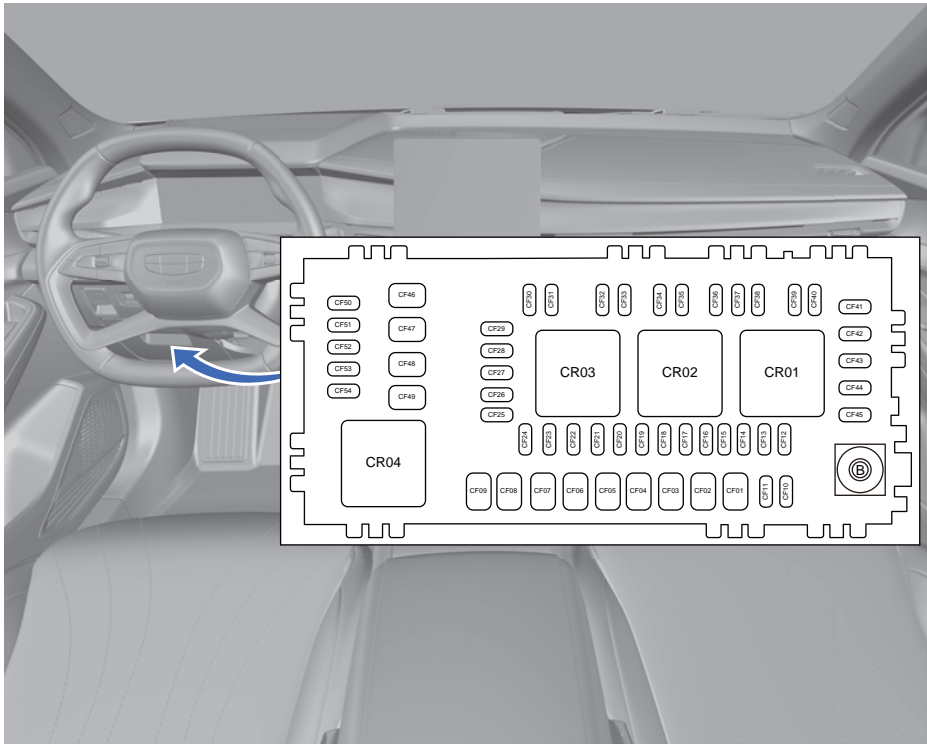

Обозначение предохранителя	Наименование	Номинальный ток	Описание
CF02	ЭЛЕКТРОПРИВОД СИДЕНЬЯ ВОДИТЕЛЯ	40 А	–
CF03	БЛОК УПРАВЛЕНИЯ ЗАЩИТОЙ ОТ ЗАЩЕМЛЕНИЯ (RPM)	30 А	–
CF04	БЛОК УПРАВЛЕНИЯ АУДИОСИСТЕМОЙ (AUD)*	30 А	–
CF05	ЭЛЕКТРОПРИВОД СИДЕНЬЯ Пассажира	40 А	–
CF06	БЛОК УПРАВЛЕНИЯ ЗАЩИТОЙ ОТ ЗАЩЕМЛЕНИЯ (RPM)	30 А	–
CF08	ГОЛОВНОЙ БЛОК ДИСПЛЕЯ (DHU)	25 А	–

\* – функция может полностью или частично отсутствовать в комплектации Вашего автомобиля

Обозначение предохранителя	Наименование	Номинальный ток	Описание
CF09	МОДУЛЬ СЕТЕВОГО ШЛЮЗА (BGM)	30 А	–
CF10	ЦЕНТРАЛЬНЫЙ КОНТРОЛЛЕР СИСТЕМЫ АКТИВНОЙ БЕЗОПАСНОСТИ (ASDM)*	5 А	–
CF11	ЛЕВЫЙ БОКОВОЙ РАДАР ОБНАРУЖЕНИЯ ПРЕПЯТСТВИЙ (SODL)*, ПРАВЫЙ БОКОВОЙ РАДАР ОБНАРУЖЕНИЯ ПРЕПЯТСТВИЙ (SODR)*	5 А	–
CF12	КАТУШКА РЕЛЕ 3	5 А	–
CF13	БЛОК ПЕРЕКЛЮЧАТЕЛЕЙ НА ЦЕНТРАЛЬНОЙ КОНСОЛИ (CCSM), БЛОК ПЕРЕКЛЮЧАТЕЛЕЙ НА ДВЕРИ ВОДИТЕЛЯ (DDS)	5 А	–
CF16	ЭЛЕКТРОПРИВОД СИДЕНЬЯ ВОДИТЕЛЯ*	5 А	–
CF17	БЛОК СИСТЕМЫ ВЫЗОВА ЭКСТРЕННЫХ СЛУЖБ (ERAM)*	5 А	–
CF19	ИНФОРМАЦИОННЫЙ ДИСПЛЕЙ ВОДИТЕЛЯ (DIS)	10 А	–
CF20	БЛОК АНТЕННЫ СИСТЕМЫ ТЕЛЕМАТИКИ И СВЯЗИ (ТСАМ), РАДИОЧАСТОТНАЯ АНТЕННА (RFA)	5 А	–
CF21	БЛОК ПЕРЕКЛЮЧАТЕЛЕЙ НА РУЛЕВОМ КОЛЕСЕ (SWM)	5 А	–
CF22	ДИСПЛЕЙ ЦЕНТРАЛЬНОЙ КОНСОЛИ (CSD)	5 А	–
CF23	МОДУЛЬ ДАТЧИК ДОЖДЯ И ОСВЕЩЕННОСТИ (RLSM), КОММУНИКАЦИОННЫЙ МОДУЛЬ BLUETOOTH И NFC (BNCM)	5 А	–
CF24	ДИАГНОСТИЧЕСКИЙ РАЗЪЕМ OBD II	10 А	–
CF25	БЛОК УПРАВЛЕНИЯ ВЕРХНИМ ЛЮКОМ (SRM)*	25 А	–

\* – функция может полностью или частично отсутствовать в комплектации Вашего автомобиля

Обозначение предохранителя	Наименование	Номинальный ток	Описание
CF26	КАМЕРА ПЕРЕДНЕГО ОБЗОРА (FLC)*	5 А	–
CF27	ФОНОВАЯ ПОДСВЕТКА САЛОНА*	5 А	–
CF28	ПЕРЕКЛЮЧАТЕЛИ	5 А	–
CF29	ОСВЕЩЕНИЕ САЛОНА	5 А	–
CF30	ПРОЕКЦИОННЫЙ ДИСПЛЕЙ (HUD)*, КАМЕРА НАБЛЮДЕНИЯ ЗА СОСТОЯНИЕМ ВОДИТЕЛЯ*	5 А	–
CF31	БЕСПРОВОДНОЕ ЗАРЯДНОЕ УСТРОЙСТВО ДЛЯ МОБИЛЬНОГО ТЕЛЕФОНА (WPC)*, USB-РАЗЪЕМЫ	15 А	–
CF32	ЗАДНИЕ USB-РАЗЪЕМЫ ДЛЯ ЗАРЯДКИ УСТРОЙСТВ НА ЦЕНТРАЛЬНОЙ КОНСОЛИ	10 А	–
CF33	БЛОК ПЕРЕКЛЮЧАТЕЛЕЙ НА РУЛЕВОМ КОЛЕСЕ (SWM)*	15 А	–
CF35	ЭЛЕКТРИЧЕСКАЯ РОЗЕТКА В САЛОНЕ	20 А	–
CF36	БЛОК ПЕРЕКЛЮЧАТЕЛЕЙ НА РУЛЕВОМ КОЛЕСЕ (SWM)	5 А	–
CF37	БЛОК АРОМАТИЗАЦИИ ВОЗДУХА (AFU)*	5 А	–
CF38	ЛЕВАЯ БЛОК-ФАРА	20 А	–
CF40	ПРАВАЯ БЛОК-ФАРА	20 А	–
CF46	МОДУЛЬ СЕТЕВОГО ШЛЮЗА (BGM)	30 А	–
CF48	МОДУЛЬ СЕТЕВОГО ШЛЮЗА (BGM)	25 А	–
CF49	ОБОГРЕВАТЕЛЬ ЛЕВОЙ ПОДУШКИ ЗАДНЕГО СИДЕНЬЯ*	20 А	–
CF50	ОБОГРЕВАТЕЛЬ ЛЕВОЙ ПОДУШКИ ЗАДНЕГО СИДЕНЬЯ*	5 А	–

\* – функция может полностью или частично отсутствовать в комплектации Вашего автомобиля

Обозначение предохранителя	Наименование	Номинальный ток	Описание
CF52	СИСТЕМА ПАССИВНОЙ БЕЗОПАСНОСТИ (SRS)	5 А	–
CF53	СИСТЕМА PAS/ADPU	10 А	–
CF54	БЛОК СИСТЕМЫ ВЫЗОВА ЭКСТРЕННЫХ СЛУЖБ (ERAM)*	5 А	–

\* – функция может полностью или частично отсутствовать в комплектации Вашего автомобиля



## Замена ламп

### Замена ламп

#### Характеристики ламп

Наименование детали	Наименование лампы	Тип лампы	Мощность
Лампа освещения багажника	Лампа освещения багажника	W5W	5 Вт
Лампа подсветки перчаточного ящика*	Лампа подсветки перчаточного ящика*	W5W	5 Вт

**i** В других световых приборах используются светодиоды. ◀

**i** При значительной разнице температур внутри и снаружи блок-фары или заднего комбинированного фонаря, например в дождливый день или при мойке автомобиля, возможно временное образование конденсата с внутренней стороны рассеивателя светового прибора. Это нормальное явление. Конденсат должен исчезнуть через короткое время после включения фар. Если он не исчезает, обратитесь в сервисный центр Geely для проведения проверки и ремонта. ◀

\* – функция может полностью или частично отсутствовать в комплектации Вашего автомобиля

## Действия в экстренной ситуации

### Перегрев двигателя



- Не продолжайте движение, если двигатель перегревается. В противном случае возможно повреждение двигателя или возгорание автомобиля.
- Не открывайте капот, пока не прекратится выделение пара или охлаждающей жидкости.
- Не снимайте крышку расширительного бачка при высокой температуре двигателя и радиатора.
- При работающем двигателе не допускайте соприкосновения рук и одежды с охлаждающим вентилятором и ремнем привода вспомогательных агрегатов. ◀

При перегреве двигателя необходимо принять следующие меры:

1. Остановите автомобиль в безопасном месте на обочине дороги, выключите кондиционер, включите аварийную световую сигнализацию, переключите коробку передач на парковочную передачу (P) и задействуйте электрический стояночный тормоз.
2. Если перегрев двигателя вызван длительным подъемом в гору в жаркий день, дайте двигателю поработать на холостом ходу, пока не погаснет индикатор температуры охлаждающей жидкости.
3. Проверьте на слух и визуально, идет ли пар или вытекает ли охлаждающая жидкость из моторного отсека.
4. Если жидкость не выплескивается наружу, перегрев может быть вызван неисправностью вентилятора радиатора или низким уровнем охлаждающей жидкости. Как можно скорее обратитесь в сервисный центр компании Geely для выполнения технического обслуживания.

### Высвобождение застрявшего автомобиля

Если автомобиль застрял в снегу, грязи, песке или мягком грунте, выполните следующие действия, чтобы высвободить автомобиль.

1. Убедитесь в отсутствии людей и препятствий спереди и сзади автомобиля.
2. Поверните рулевое колесо влево и вправо, чтобы расчистить область вокруг передних колес.
3. Включите передачу переднего или заднего хода и медленно подайте автомобиль вперед или назад.
4. Если автомобиль не удалось высвободить после нескольких попыток, обратитесь в специализированную службу эвакуации.



При «раскачивании» застрявшего автомобиля вперед-назад автомобиль может внезапно высвободиться и выехать вперед или назад. Водитель должен постоянно контролировать ситуацию во избежание получения травм. Если поблизости от автомобиля находятся люди, не применяйте описанный выше прием.

Чтобы при «раскачивании» автомобиля не допустить повреждения коробки передач и других компонентов, необходимо соблюдать следующие меры предосторожности:

- Перед включением режима переднего или заднего хода не нажимайте педаль акселератора.
- Не допускайте чрезмерной пробуксовки колес. ◀

### Система вызова экстренных оперативных служб\*

Система использует встроенный контроллер, отслеживающий сигналы столкновения и выполняемые вручную пользователем экстренные вызовы, и отправляет данные о местоположении и направлении движения автомобиля, данные об автомобиле и пр. в центр управления через сеть мобильной связи для направления к месту аварии соответствующих экстренных служб. Условия активации системы вызова экстренных оперативных служб:

\* – функция может полностью или частично отсутствовать в комплектации Вашего автомобиля

1. Контроллер обнаружил сигнал срабатывания подушек безопасности.
2. Выключатель SOS удерживается нажатым.

При соблюдении любого из вышеперечисленных условий система активируется и отправляет информацию в центр управления по голосовому каналу и одновременно совершается аварийный исходящий вызов. Оператор центра управления подтверждает информацию о происшествии и запрашивает помощь служб экстренного реагирования. После получения всей необходимой информации вызов завершается.

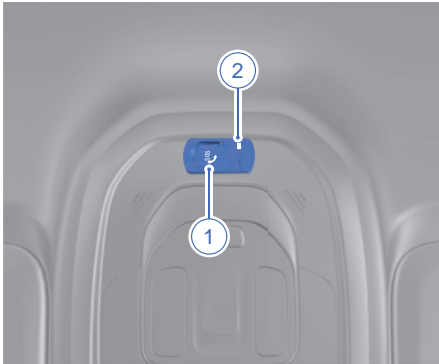

1. Выключатель SOS
2. Индикатор SOS

Если необходимо вручную активировать систему вызова экстренных оперативных служб, нажмите выключатель SOS на панели управления освещением салона. Индикатор SOS будет показывать статус системы и статус вызова. Если система работает исправно, пользователь может выполнить голосовой вызов.

 Следующие условия (помимо прочих) могут нарушить нормальную работу системы вызова экстренных оперативных служб:

- Сетевое оборудование автомобиля или аудиосистема неисправны или повреждены.
- Слабый уровень выходного сигнала, помехи, препятствия для прохождения сигнала и т. п.

- Если повреждено GPS-оборудование или автомобиль находится в месте со слабым сигналом (например, на подземной стоянке, в туннеле, в горах и т. п.), определить местоположение автомобиля невозможно.
- В случае незначительного столкновения, которое не сопровождается срабатыванием подушек безопасности, автоматический вызов экстренных служб не будет выполнен, но можно осуществить экстренный вызов вручную или другим способом.
- Экстренные службы не смогут прибыть для оказания помощи из-за массовых беспорядков, пожара, наводнения, бури, взрывов, войны, действий государственной власти, распоряжений официальных органов управления, нарушений общественного порядка и при других обстоятельствах непреодолимой силы. ◀

### Аварийное выключение двигателя

Если при возникновении экстренной ситуации во время движения необходимо выключить двигатель, нажмите и удерживайте пусковой переключатель в течение 2 секунд или несколько раз подряд быстро нажмите его.

 Не используйте функцию аварийного выключения двигателя в обычных ситуациях, иначе можно потерять управление автомобилем. Если необходимо выполнить аварийное выключение двигателя, предварительно снизьте скорость, насколько это возможно. ◀

1

2

3

4

5

6

7

8



## Уход и техническое обслуживание

### Регулярное техническое обслуживание

Рекомендуется постоянно следить за техническим состоянием автомобиля и поддерживать его на оптимальном уровне.

#### Ограничители открывания двери

Ограничители открывания дверей необходимо регулярно смазывать, в противном случае при открывании и закрывании дверей может возникать посторонний шум.

## Масла и жидкости

### Открывание и закрывание капота

#### Открывание капота



1. Потяните на себя рукоятку открывания капота, которая находится в левом нижнем углу приборной панели со стороны водителя.

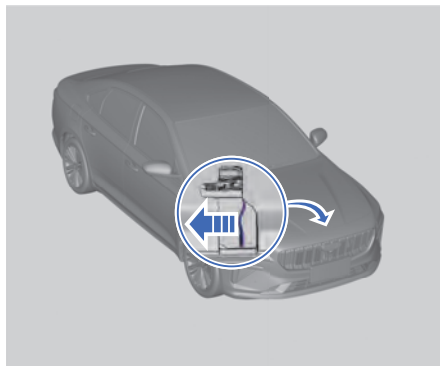

2. Чтобы освободить защелку капота, сдвиньте рукоятку предохранительного крючка, расположенную в просвете между решеткой радиатора и капотом, в направлении стрелки.

1

2

3

4

5

6

7

8



3. Слегка приподнимите капот, и он полностью откроется под действием газовых упоров, установленных с левой и правой стороны.

### Закрывание капота

 Прежде чем закрыть капот моторного отсека, убедитесь, что в моторном отсеке не остались какие-либо инструменты, ветошь и т. д. и что крышки всех заправочных горловин закрыты. ◀

1. Опустите капот до высоты, близкой к закрытому положению, а затем отпустите. Фиксация капота сопровождается характерным щелчком.
2. После закрывания капота убедитесь в том, что он надежно заблокирован, потянув его вверх за передний край.

Если капот заблокирован ненадежно, следует повторно открыть его и закрыть должным образом. Не допускается закрывать капот, непосредственно надавливая на него сверху.

 Запрещается начинать движение, если капот закрыт не полностью. ◀

## Моторное масло

### Проверка уровня и долив моторного масла



1. При включенном зажигании или работающем двигателе уровень моторного масла можно проверить с помощью указателя на комбинации приборов. Если на комбинации приборов отображается низкий уровень масла, своевременно долейте моторное масло.
2. Заглушите двигатель, снимите крышку маслоналивной горловины двигателя и долейте моторное масло.
3. Подождите 10 минут и запустите двигатель автомобиля. Если на комбинации приборов по-прежнему отображается низкий уровень моторного масла или горит контрольная лампа низкого давления масла, возможно, что уровень масла недостаточный и требуется произвести повторный долив.
4. Затяните крышку маслоналивной горловины двигателя. Если контрольная лампа низкого давления моторного масла все еще горит после долива необходимого количества моторного масла, обратитесь в сервисный центр Geely для устранения неисправности.

 Не эксплуатируйте автомобиль, когда уровень моторного масла низкий или горит контрольная лампа низкого давления масла. Это может привести к повреждению двигателя. Обратитесь в авторизованный сервисный центр Geely для устранения неисправности. ◀

**i** В период обкатки нового двигателя возможен повышенный расход масла. Это нормальное явление. Выполняйте техническое обслуживание двигателя в соответствии с сервисной книжкой. ◀ Используйте моторное масло, рекомендованное и допущенное к применению компанией Geely. ◀

Если возникает подозрение на повышенный расход масла (более 1 л на 1000 км пробега), обратитесь в авторизованный сервисный центр Geely для проведения проверки. ◀

 Утилизируйте использованное моторное масло в соответствии с законами о защите окружающей среды. ◀

### Охлаждающая жидкость



При проверке уровня охлаждающей жидкости двигателя автомобиль должен находиться на горизонтальной площадке. Проверьте, что уровень охлаждающей жидкости в расширительном бачке находится между отметками MIN и MAX. Если уровень охлаждающей жидкости опустился ниже отметки MIN, долейте охлаждающую жидкость в расширительный бачок в соответствии с установленной процедурой.



Прежде чем открывать герметичную крышку расширительного бачка охлаждающей жидкости, убедитесь в том, что система охлаждения (включая крышку расширительного бачка и верхний шланг радиатора) полностью остыла.

1. Медленно поверните герметичную крышку против часовой стрелки. Открывайте крышку только после того, как характерный шипящий звук прекратится. Шипящий звук указывает на то, что в бачке сохраняется давление.
2. Продолжая поворачивать крышку, снимите ее.
3. Медленно заливайте охлаждающую жидкость в расширительный бачок с таким расчетом, чтобы уровень жидкости находился между отметками MAX и MIN и не снижался.
4. Откройте крышку расширительного бачка, запустите двигатель и подождите, пока верхний шланг радиатора не начнет нагреваться. При этом уровень охлаждающей жидкости в расширительном бачке может понизиться. Если уровень охлаждающей жидкости находится ниже отметки MIN, добавьте необходимое количество охлаждающей жидкости в расширительный бачок с таким расчетом, чтобы уровень жидкости находился между отметками MAX и MIN на расширительном бачке.

5. Наблюдайте за снижением уровня охлаждающей жидкости в расширительном бачке и вовремя доливайте ее. Уровень охлаждающей жидкости в расширительном бачке должен оставаться между отметками MAX и MIN.
6. Наблюдайте за перепускным шлангом расширительного бачка. Если охлаждающая жидкость непрерывно вытекает из перепускного шланга расширительного бачка и уровень охлаждающей жидкости не опускается, затяните герметичную крышку расширительного бачка до очередной заправки охлаждающей жидкостью.

Используйте охлаждающую жидкость на основе этиленгликоля, одобренную компанией Geely. Гарантия компании Geely не распространяется на повреждения или отказы, связанные с использованием охлаждающей жидкости с ненадлежащим составом или пропорцией. ◀

### Тормозная жидкость

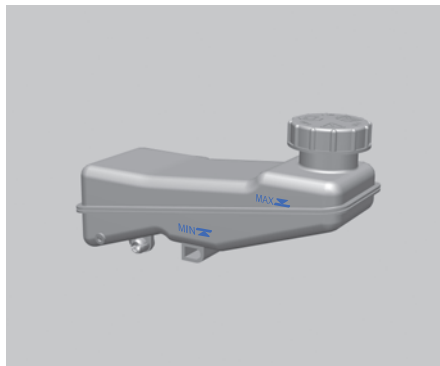

Периодически проверяйте уровень тормозной жидкости и следите за тем, чтобы он всегда находился между отметками MIN и MAX.

Если уровень тормозной жидкости опустился ниже отметки MIN, отверните крышку бачка и аккуратно долейте тормозную жидкость, не допуская ее перелива. При случайном проливе тормозную жидкость необходимо немедленно удалить, в противном случае могут быть повреждены детали в моторном отсеке.



- Тормозная жидкость вредна для организма человека. При случайном контакте незамедлительно промойте пораженный участок большим количеством воды. При случайном проглатывании тормозной жидкости немедленно обратитесь за медицинской помощью.
- Уровень тормозной жидкости может снижаться также в результате утечки. Как можно скорее обратитесь в сервисный центр Geely для выполнения технического обслуживания.
- Используйте тормозную жидкость, производитель и марка которой рекомендованы компанией Geely. Использование тормозной жидкости, отличной от предписанной, приведет к серьезным повреждениям деталей гидропривода тормозов, что негативно повлияет на эффективность торможения и длину тормозного пути. ◀



## Омывающая жидкость

### Долив омывающей жидкости

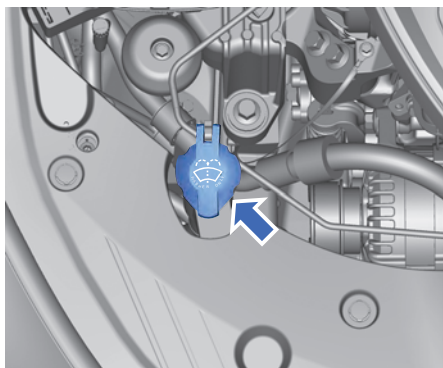

Чтобы добавить омывающую жидкость, откройте крышку заливной горловины с символом стеклоомывателя и долейте омывающую жидкость в необходимом количестве.

☐ Точка замерзания омывающей жидкости должна быть на 10 °C ниже минимальной температуры для данной местности. ◀

☐ Не добавляйте другие жидкости, например, мыльный раствор, вместо омывающей жидкости, иначе возможно повреждение лакокрасочного покрытия кузова. Рекомендуется использовать высококачественную омывающую жидкость. ◀

## Щетки стеклоочистителя

### Замена щеток стеклоочистителя



- Смазка, силикон и нефтепродукты могут негативно повлиять на очищающие свойства щеток стеклоочистителя. Регулярно промывайте щетки стеклоочистителя теплой мыльной водой и проверяйте их состояние.
- Регулярно мойте ветровое стекло и избегайте использования щеток стеклоочистителя для удаления грязи и песка с ветрового стекла, иначе это повлияет на эффективность очистки и сократит срок службы щеток стеклоочистителя.
- Обнаружив, что щетки стеклоочистителя затвердели или растрескались, стеклоочиститель оставляет царапины на стекле или не удаляет загрязнения на определенных участках, замените щетки стеклоочистителя.
- Регулярно очищайте ветровое стекло разрешенным к применению средством для очистки стекол. После замены щеток стеклоочистителя убедитесь в том, что новые щетки эффективно очищают ветровое стекло.
- Используйте только те щетки стеклоочистителя, технические характеристики которых аналогичны оригинальным щеткам.
- Если стеклоочиститель и ветровое стекло покрыты инеем, снегом или обледенели, то перед использованием стеклоочистителя следует очистить щетки и стекло от снега и льда, чтобы не допустить повреждения стеклоочистителя.
- Если ветровое стекло сухое или на его поверхности имеются твердые предметы, не включайте стеклоочиститель. В противном случае возможно повреждение щеток стеклоочистителя и ветрового стекла. ◀

1

2

3

4

5

6

7

8

## Замена щеток стеклоочистителя

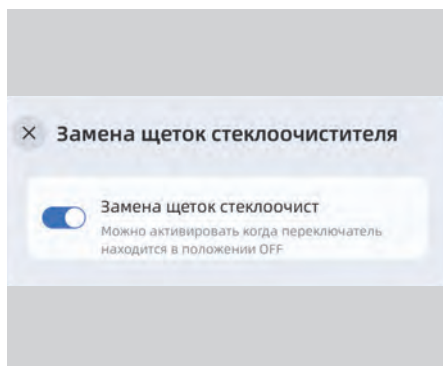

1. Когда автомобиль неподвижен и переключатель стеклоочистителя находится в положении OFF, последовательно нажмите на мультимедийном дисплее: Настройки → Другие → Замена щеток стеклоочистителя, а затем включите функцию установки щеток стеклоочистителя в сервисное положение. После включения этой функции стеклоочиститель автоматически перемещается в положение для замены щеток.

 Стеклоочиститель вернется в исходное положение при включении стеклоочистителя, стеклоомывателя или при активации датчика дождя. ◀

2. Отведите щетку стеклоочистителя от ветрового стекла.

 Не открывайте капот двигателя при отведенных от стекла щетках стеклоочистителя, в противном случае возможно повреждение щеток переднего стеклоочистителя или капота. ◀

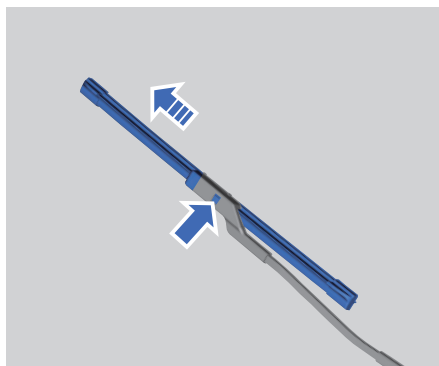

3. Удерживая нажатой кнопку фиксатора, потяните щетку стеклоочистителя в направлении стрелки и высвободите ее из рычага стеклоочистителя.

4. Снимите щетку стеклоочистителя.

 Если не установить щетку стеклоочистителя, ветровое стекло будет повреждено при контакте с рычагом. На устранение таких повреждений гарантия производителя автомобиля не распространяется. ◀

5. Чтобы установить щетку стеклоочистителя, выполните этапы 2–4 в обратном порядке.

6. Отключите функцию установки щеток стеклоочистителя в сервисное положение на мультимедийном дисплее, чтобы выйти из этого режима.

## Аккумуляторная батарея

### Техническое обслуживание аккумуляторной батареи

Автомобиль оснащен необслуживаемой аккумуляторной батареей.



В выводах аккумуляторной батареи, клеммах и связанных с ними деталях содержится вредный для здоровья свинец и его соединения. После контакта с ними тщательно вымойте руки с мылом под проточной водой. ◀

Чтобы продлить срок службы аккумуляторной батареи и поддержать нормальное функционирование электрической системы автомобиля, необходимо соблюдать следующие рекомендации:

- При эксплуатации автомобиля в регионах с холодным климатом нельзя допускать чрезмерной разрядки аккумуляторной батареи, чтобы исключить замерзание электролита.
- Не допускайте избыточной зарядки аккумуляторной батареи или ее разрядки в течение длительного времени.
- При понижении напряжения аккумуляторной батареи необходимо своевременно подзарядить ее от внешнего источника питания.
- Аккумуляторную батарею следует беречь от воздействия источников тепла и открытого огня. При зарядке аккумуляторной батареи и при обращении с ней необходимо обеспечить хорошую вентиляцию, чтобы предотвратить возможные травмы и ожоги.
- Чтобы исключить долговременную разрядку аккумуляторной батареи большим током, время работы стартера при каждом запуске двигателя не должно превышать 5 секунд, а интервал между двумя последовательными запусками должен составлять 10–15 секунд.
- Для исключения негативного воздействия вибрации аккумуляторная батарея должна быть надежно закреплена на автомобиле.
- Проверяйте надежность крепления кабельных клемм к выводам аккумуляторной батареи, чтобы предотвра-

тить искрение, которое может привести к взрыву аккумуляторной батареи. Окислы и сульфаты, образующиеся на клеммах аккумуляторной батареи, следует периодически удалять, а сами клеммы смазывать техническим вазелином.

- При стоянке автомобиля электрическая система будет потреблять некоторое количество электроэнергии, поэтому длительный простой может привести к разрядке аккумуляторной батареи. Оставляя автомобиль на длительное хранение, необходимо отсоединить черный отрицательный (-) кабель от аккумуляторной батареи, чтобы предотвратить ее чрезмерную разрядку.
- Автомобиль должен храниться в прохладном, проветриваемом, чистом и сухом месте. Если автомобиль длительное время хранится в замкнутом пространстве с высокой влажностью воздуха, это ускорит процесс образования ржавчины и старения деталей автомобиля. Выполняйте регулярное и своевременное техническое обслуживание автомобиля в соответствии с инструкциями и требованиями, изложенными в сервисной книжке.

1

2

3

4

5

6

7

8

### Замена аккумуляторной батареи

Для замены следует использовать такую же аккумуляторную батарею (такого же типа и с такими же техническими характеристиками), которая была установлена на автомобиле изначально. Для проверки, снятия, замены и установки аккумуляторной батареи обратитесь в сервисный центр Geely.



После замены аккумуляторной батареи передайте снятую аккумуляторную батарею в сервисный центр Geely или в специальную организацию для утилизации в соответствии с требованиями действующего законодательства. Аккумуляторная батарея содержит едкую и токсичную кислоту, поэтому при транспортировке и хранении следите за тем, чтобы она располагалась вертикально. ◀



Кислота, содержащаяся в аккумуляторной батарее, может вызвать ожоги и стать причиной образования взрывоопасного водорода. Это может привести к травме или гибели. ◀

## Шины

### Техническое обслуживание шин

#### Проверка шин

##### Периодичность проверки шин

Проверяйте шины, включая шину запасного колеса, не реже одного раза в месяц.

##### Как проверять шины

Для проверки давления воздуха в шинах используйте специальный шинный манометр высокого качества. Давление воздуха следует проверять в холодном состоянии. Снимите колпачок с вентиля шины. Плотно прижмите манометр к клапану, чтобы измерить давление воздуха в шине. Если давление в холодной шине соответствует рекомендованному значению, указанному в справочной табличке, корректировать его не нужно. При недостаточном давлении в шине подкачайте шину, чтобы довести давление до рекомендованного значения. Если в шине избыточное давление, надавите на металлический стержень в центре вентиля шины, чтобы выпустить воздух. Снова проверьте давление в шине с помощью манометра. Обязательно установите колпачок на вентиль шины. Колпачок вентиля предотвращает проникновение пыли и влаги внутрь шины.

##### Износ шин



Индикатор износа становится видимым в том случае, если остаточная глубина протектора составляет 1,6 мм и менее. При достижении предельного износа шин как можно скорее замените шины.

Если обнаружен неравномерный износ шин или во время движения постоянно ощущается вибрация, обратитесь в сервисный центр Geely для проверки. При установке новых шин обязательно выполните их динамическую балансировку.

 Продолжение эксплуатации шин с изношенным протектором или видимыми индикаторами износа может привести к увеличению тормозного пути, ухудшению устойчивости автомобиля, разрыву шины и т. п., что может стать причиной аварии. ◀

 Утилизируйте изношенные шины в соответствии с действующими законами о защите окружающей среды. ◀

 Если автомобиль укомплектован запасным колесом, не устанавливайте его на место переднего колеса. Для обеспечения безопасности вождения сначала замените поврежденное переднее колесо задним, а потом установите запасное колесо на место снятого заднего. После установки исправного заднего колеса на место переднего или установки запасного колеса значение давления в шине, отображаемое на комбинации приборов, будет неверным, поскольку не выполнена инициализация системы контроля давления в шинах. Доставьте автомобиль в сервисный центр Geely для выполнения инициализации системы контроля давления в шинах с целью обеспечения безопасности движения. ◀



- При снятии шины можно повредить звукоизоляционный материал краем обода или монтажным инструментом. Поэтому при отбортовке шины инструмент должен располагаться на расстоянии не менее 3 см от края обода, а все действия должны быть как можно более аккуратными, чтобы не повредить звукоизоляционный материал.

- При случайном повреждении звукоизоляционного материала необходимо обратиться в сервисный центр Geely для его замены.
- После использования шинного герметика сила адгезии между звукоизоляционным материалом и колесом уменьшается. В этом случае рекомендуется заменить звукоизоляционный материал при удалении герметика из шины. ◀

### Давление в шинах

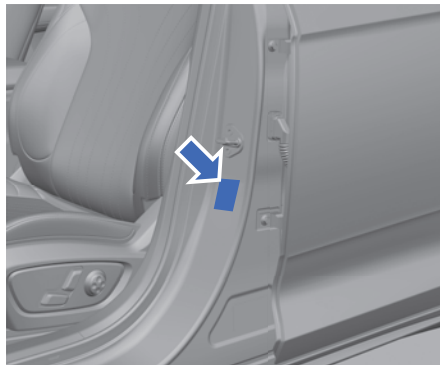

Ваш автомобиль снабжен табличкой, на которой указано нормативное давление воздуха в шинах. Эта табличка расположена в нижней части центральной левой стойки с внешней стороны. На табличке указаны значения давления воздуха для передних шин, задних шин и шины запасного колеса.

 Эффективная работа шин достигается только в том случае, если давление воздуха в них соответствует норме. Как недостаточное, так и избыточное давление в шинах отрицательно сказывается на сроке службы шин и управляемости автомобиля, что может привести к потере контроля над автомобилем.

### Перестановка колес

Перестановку колес следует выполнять через каждые 10 000 км пробега.

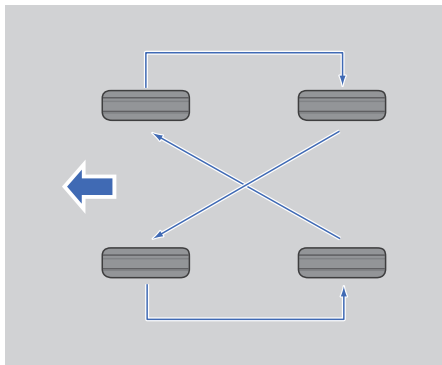

Выполняйте перестановку в соответствии с показанной на рисунке схемой. После перестановки колес отрегулируйте давление в передних и задних шинах до значений, указанных в соответствующей справочной табличке.



- При перестановке колес не используйте малоразмерное запасное колесо.
- Колеса необходимо устанавливать должным образом. После перестановки колес отрегулируйте давление в шинах. ◀

### Углы установки и балансировка колес

В случае неравномерного износа шин или увода автомобиля в сторону проверьте углы установки колес. Если возникает вибрация автомобиля при движении по ровной дороге, может понадобиться выполнить балансировку шин и колесных дисков. Обратитесь в авторизованный сервисный центр Geely как можно скорее.

### Действия при резком снижении давления в шине

Разрыв шины во время движения сопровождается указанными ниже явлениями. Примите соответствующие меры с учетом конкретной ситуации:

1. Если лопнула передняя шина, автомобиль будет отклоняться от прямолинейного движения в сторону разрушенной шины. Отпустите педаль акселератора и крепко удерживайте рулевое колесо. Удерживайте автомобиль на полосе движения, а затем плавно нажмите на педаль тормоза, чтобы остановить автомобиль в максимально безопасном месте. Включите аварийную световую сигнализацию, установите знак аварийной остановки в надлежщем месте и замените колесо.
2. Если лопнула задняя шина, отпустите педаль акселератора. Поверните рулевое колесо в требуемом направлении, чтобы сохранить управление автомобилем. Несмотря на сильную тряску и шум, сохранить управление все же можно. Плавно нажмите на педаль тормоза, чтобы остановить автомобиль в максимально безопасном месте. Включите аварийную световую сигнализацию, установите знак аварийной остановки в надлежщем месте и замените колесо.

Обнаружив небольшую утечку воздуха из шины, выполните следующие действия:

1. Медленно двигайтесь на автомобиле в безопасное место, чтобы избежать дальнейшего повреждения шины и колесного диска.
2. Включите аварийную световую сигнализацию и установите знак аварийной остановки на расстоянии, предписанном правилами.
3. Замените колесо.



Чтобы обеспечить неподвижность автомобиля, примите следующие меры предосторожности:

- Включите стояночный тормоз.
- Установите рычаг селектора в положение Р.
- Выключите двигатель. Не запускайте двигатель при поднятом автомобиле.
- Не позволяйте пассажирам оставаться в автомобиле.
- Перед заменой колеса подложите упоры с обеих сторон остальных колес. ◀

## Мойка и чистка автомобиля

### Мойка кузова

Своевременная мойка автомобиля полезна для защиты кузова и поддержания привлекательного внешнего вида. Мойка автомобиля должна выполняться при выключенном зажигании в месте, защищенном от прямых солнечных лучей. Никогда не мойте автомобиль, если он находится под прямыми солнечными лучами или если его кузов нагрет до высокой температуры. Перед выполнением мойки дождитесь остывания кузова автомобиля. При использовании автоматической мойки обязательно следуйте указаниям оператора мойки.



- Во избежание повреждения лакокрасочного покрытия следует немедленно удалять с поверхности коррозионно-опасные вещества (птичий помет, смолу, насекомых, битумные пятна, соль, промышленную пыль и т. п.). При необходимости удалите битумные пятна и застывшие масляные пятна с помощью технического спирта, затем немедленно промойте кузов водой с мягким нейтральным мылом, чтобы удалить спирт.
- Если автомобиль находится под прямыми солнечными лучами в течение длительного времени, перед мойкой необходимо дождаться остывания поверхности кузова. Запрещается использовать химические растворители, содержащие спирт (этанол), или сильные моющие средства для очистки рассеивателей световых приборов во избежание их повреждения. Следует избегать внешних воздействий на рассеиватели световых приборов. ◀

1

2

3

4

5

6

7

8

### Мойка автомобиля с помощью моечной машины высокого давления

- Перед мойкой проверьте автомобиль и убедитесь в том, что лючок топливозаправочной горловины плотно закрыт.
- Всегда мойте автомобиль в строгом соответствии с инструкциями по использованию мойки высокого давления, уделяя особое внимание рабочему давлению и расстоянию распыления. Если используется моечная машина высокого давления, сопло должно находиться на расстоянии не менее 30 см от поверхности кузова. Непрерывно перемещайте сопло и не направляйте струю воды на одно место. Попадание воды под давлением на детали автомобиля может привести к их повреждению. Не направляйте струю воды под высоким давлением на лючок топливозаправочной горловины.
- Не используйте многосопловую систему для мойки автомобиля.
- Не направляйте сопло на детали в моторном отсеке автомобиля. Струя воды под высоким давлением может вызвать повреждение электрических компонентов в моторном отсеке или привести к сбою в работе некоторых компонентов.
- Не направляйте сопло водяного пистолета на разъемы в нижней части шасси для промывки.
- Не используйте воду под высоким давлением или паровую машину для очистки камер и датчиков во избежание их повреждения.
- Не распыляйте воду на окрашенные бамперы и мягкие детали, например, резиновые шланги, пластмассовые детали и изоляционный материал, с близкого расстояния.

### Мойка автомобиля на автоматической мойке

- Перед началом автоматической мойки проверьте автомобиль с оператором на наличие дополнительно установленных деталей и следуйте рекомендациям оператора.
- Перед мойкой сложите наружные зеркала заднего вида.
- Прочность лакокрасочного покрытия кузова автомобиля позволяет выполнять мойку автоматической моющей машиной, но необходимо учитывать ее воздействие на краску. Воздействие зависит от конструкции моющей машины, чистящей щетки, степени очистки воды, типа моющего средства и растворителя для воска. Если лакокрасочное покрытие кузова автомобиля потемнело или поцарапалось после мойки, следует немедленно сообщить об этом оператору.
- Выбирая автоматическую мойку, отдавайте предпочтение бесконтактной автоматойке. В автоматойке такого типа нет деталей (щеток и т. д.), которые могут касаться поверхности автомобиля.

### Чистка салона

Регулярная чистка салона помогает поддерживать опрятный вид внутреннего пространства автомобиля. Внутри салона скапливаются пыль и грязь, что приводит к повреждению напольного покрытия, тканевой или кожаной обивки и пластмассовых деталей. Пятна следует удалять как можно быстрее, особенно на светлой внутренней отделке, так как они могут быстро затвердеть.



Удаляйте пыль с небольших кнопок и ручек маленькой мягкой кистью.

Используйте только профессиональные чистящие средства для очистки поверхности салона автомобиля, иначе могут появиться постоянные повреждения. Чтобы не допустить чрезмерного распыления чистящего средства, распыляйте его на чистую ветошь. Случайно распыленное на какие-либо предметы внутри автомобиля чистящее средство следует немедленно удалить.

Температура пистолета, используемого для нанесения защитной пленки, очень высока. Следует отметить, что во время наклеивания защитной пленки методом нагрева ни в коем случае нельзя нагревать внутреннюю отделку. Это приведет к повреждению внутренней отделки. Перед нанесением пленки убедитесь в обеспечении достаточной герметичности, чтобы предотвратить просачивание воды в салон и повреждение электрических компонентов.

 Не используйте для очистки стеклянных поверхностей автомобиля абразивные чистящие средства, так как они могут поцарапать стекло и (или) вызвать повреждения обогревателя заднего стекла. Используйте только мягкую ткань и чистящее средство для стекол. ◀

Чистящее средство содержит растворитель, пары которого могут конденсироваться внутри салона. Перед использованием чистящего средства прочитайте и соблюдайте инструкции по безопасности, приведенные на этикетке.

Во время очистки автомобильного салона откройте двери и окна, чтобы обеспечить интенсивную вентиляцию.

При очистке внутренней отделки обратите внимание на следующее:

- Не используйте бритвенные лезвия и другие острые предметы для удаления грязи с элементов внутренней отделки.
- Не используйте жесткие щетки. Они могут повредить внутреннюю отделку автомобиля.

- Ни в коем случае не прикладывайте силу при очистке поверхности ветошью. Чрезмерное усилие не только не способствует более тщательной очистке, но может стать причиной повреждения внутренней отделки.
- Используйте только мягкое нейтральное мыло. Не применяйте сильнодействующие моющие средства или обезжиривающее мыло. Избыточное количество мыла может оставлять следы, на которых скапливается пыль.
- Не смачивайте элементы отделки при очистке.
- Использование органических растворителей, таких как керосин или спирт, может привести к повреждению внутренней отделки.

### Очистка тканевой обивки и напольного покрытия

Используйте вакуумный пылесос с мягкой насадкой для удаления пыли и грязи. Стойкие пятна следует в первую очередь попытаться удалить чистой водой с добавлением соды. Выберите подходящий метод для удаления пятен:

- Для удаления пятен от жидкостей: аккуратно промокните остаток пятна салфеткой, чтобы влага полностью впиталась в салфетку.
- Для удаления затвердевших пятен: уберите пятно вручную, затем удалите остатки пылесосом.

Порядок очистки:

1. Смочите чистую безворсовую белую ткань чистой водой или водой с добавлением соды.
2. Выжмите ткань, чтобы удалить избыточную влагу.
3. При удалении пятен аккуратно трите от краев к середине, пока на ткани не останется следов.
4. Если пятно не удается удалить, попробуйте повторить описанные выше операции с использованием мыльной воды.

Стойкие пятна можно попытаться удалить с помощью чистящего средства для синтетических тканей или мощного средства. Прежде чем использовать эти продукты, испытайте стойкость окраски на небольшом, скрытом от взгляда участке. Если эффект частичной очистки хороший, его можно использовать для очистки всей поверхности. После очистки можно воспользоваться бумажным полотенцем для удаления избыточной влаги, оставшейся в ткани или ковровом покрытии.

### Очистка кожаной обивки

Удалить пыль можно мягкой тканью, смоченной в воде. Если необходима более тщательная очистка, используйте мягкую ткань, смоченную в нейтральном мыльном растворе. Кожа должна высыхать на воздухе естественным путем. Не подвергайте ее нагреву для ускорения высыхания, не применяйте паровой очиститель.

Не используйте для очистки кожи чистящие средства или средства для придания блеска. В противном случае внешний вид внутренней отделки и тактильные ощущения от нее могут измениться без возможности восстановления. Не используйте для очистки внутренней отделки автомобиля средства на основе силикона и воска или средства, содержащие органические растворители, так как это может привести к неравномерному блеску кожи и ухудшению внешнего вида внутренней отделки. Ни в коем случае не используйте для ухода за кожей крем для обуви.

### Очистка приборной панели и пластмассовых деталей

Не используйте для очистки пластмассовых поверхностей чистящие средства или средства для придания блеска. В противном случае внешний вид внутренней отделки и тактильные ощущения от нее могут измениться без возможности восстановления.

Некоторые имеющиеся в продаже средства могут усилить глянец приборной панели и привести к появлению отражений на ветровом стекле, что может серьезно повлиять на обзор через ветровое стекло.

 Не используйте для чистки автомобильного салона чистящие средства, содержащие спирт, и агрессивные химические вещества. ◀

## Идентификация автомобиля

### Идентификационный номер автомобиля (VIN)

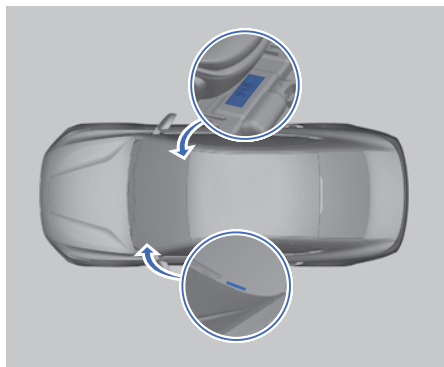

Номер VIN выбит на поперечине кузова под передним пассажирским сиденьем. Чтобы увидеть номер, сдвиньте сиденье назад до упора и поднимите защитное покрытие.

Номер VIN находится на кронштейне кузова в левом нижнем углу ветрового стекла и виден через ветровое стекло.

**i** При обращении в сервисный центр Geely сообщите номер VIN. Если номер VIN на кузове автомобиля поврежден, своевременно обратитесь в сервисный центр Geely. ◀

Используйте диагностический прибор Geely для считывания номера VIN автомобиля в сервисном центре Geely. Порядок действий:

1. Выключите зажигание.
2. Подключите диагностический прибор Geely к диагностическому разъему OBD автомобиля.
3. Активируйте диагностическую программу. Запустите двигатель и коснитесь надписи Welcome.
4. Считывание номера VIN произойдет автоматически.

 Вышеуказанная процедура считывания номера VIN должна проводиться специалистами сервисного центра Geely. В противном случае возможно повреждение автомобиля. ◀

### Сертификационная табличка автомобиля

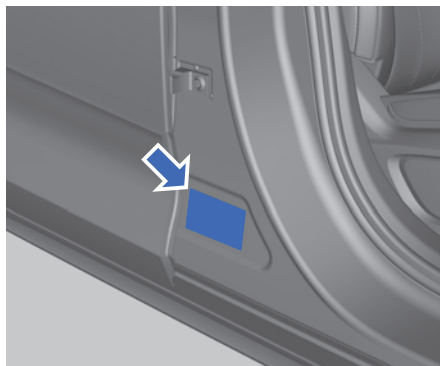

Эта табличка содержит номер VIN и другую информацию.

### Номер двигателя

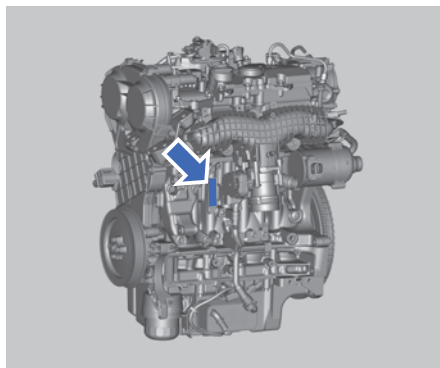

Номер двигателя выбит на блоке цилиндров за дроссельной заслонкой (номер виден с передней стороны автомобиля).

1

2

3

4

5

6

7

8

## Регистратор данных о событиях (EDR)\*

Автомобиль Geely оснащен системой регистрации данных о событиях (EDR), соответствующей действующим национальным стандартам. Эта система используется для записи соответствующей информации в случае столкновения автомобиля, такой как скорость движения (сигнал поступает от блока управления оборудованием кузова на основании показаний датчика и указывает скорость автомобиля на момент происшествия) и состояние торможения (указывает, выполнялось ли торможение автомобиля в момент происшествия).

В случае столкновения автомобиля текущие данные о событии могут записываться вместо ранее сохраненных и разблокированных данных в хронологическом порядке.

Регистратор EDR позволяет соответствующему персоналу оценить состояние автомобиля в момент происшествия и обеспечивает соблюдение компанией Geely требований национального законодательства и других нормативных актов. Кроме того, компания GAIC может использовать записанную информацию для инженерных исследований в целях постоянного улучшения качества и повышения безопасности своей продукции.

В соответствии с национальным законодательством, компания GAIC может раскрывать эти и другие сохраненные данные органам власти (например, полиции) или третьим лицам, которым предоставлено законное право на доступ к такой информации. Для считывания данных необходимо использовать специальное оборудование, соответствующее действующим стандартам. Специальное оборудование подключается к разъему OBD автомобиля, или отдельно подключается контроллер EDR для извлечения данных. Считывать данные из системы EDR имеют право только уполномоченные лица или организации.

Доступ к оборудованию для считывания данных: При необходимости вы можете обратиться к авторизованному дилеру Geely, чтобы через него получить устройство для считывания данных у производителя.

\* – функция может полностью или частично отсутствовать в комплектации Вашего автомобиля

## Технические характеристики

### Габаритные размеры автомобиля

Параметр	Единицы измерения	Значение параметра
Длина автомобиля	мм	4825
Ширина автомобиля	мм	1880
Высота автомобиля	мм	1469

### Весовые параметры автомобиля

Параметр	Единицы измерения	Значение параметра
Снаряженная масса	кг	1610
Допустимая полная масса	кг	2043
Допустимая максимальная нагрузка на переднюю ось	кг	1080
Допустимая максимальная нагрузка на заднюю ось	кг	963
Количество посадочных мест	Человек	5



Буксировка прицепа не предусмотрена. ◀

### Ходовые характеристики автомобиля

Параметр	Единицы измерения	Значение параметра
Максимальная скорость автомобиля	км/ч	210

### Экологический класс

Параметр	Значение параметра
Экологический класс	6

\* – функция может полностью или частично отсутствовать в комплектации Вашего автомобиля

## Экологические параметры

Параметр	Единицы измерения	Значение параметра
Количество выбросов CO <sub>2</sub>		
Городской цикл	г/км	241
Загородный цикл	г/км	132
Смешанный цикл	г/км	172
Расход топлива		
Городской цикл	л/100 км	10,3
Загородный цикл	л/100 км	5,6
Смешанный цикл	л/100 км	7,4

## Основные характеристики двигателя

Параметр	Единицы измерения	JLH-4G20TDG
Рабочий объем	л	1,969
Максимальная мощность	кВт	147
Обороты двигателя при мощности	об/мин	4500
Максимальный крутящий момент	Н·м	325
Обороты двигателя при максимальном крутящем моменте	об/мин	1800–4000

## Параметры шин

Параметр	Значение параметра
Типоразмер шины	215/55 R17 V94 225/45 R18 V95
Типоразмер шины запасного колеса	T125/80 D16 M97
Допустимый динамический дисбаланс	≤ 8 г
Давление в передних шинах	230 кПа
Давление в задних шинах	230 кПа
Давление в шине запасного колеса	420 кПа

\* – функция может полностью или частично отсутствовать в комплектации Вашего автомобиля

## Рекомендуемые рабочие жидкости

### Рекомендуемые рабочие жидкости и заправочные объемы

Параметр	Спецификация	Заправочный объем
Бензин	Неэтилированный бензин с октановым числом не ниже 95	49 л*
Моторное масло	0W-20/5W-40	6,5 ± 0,1 л (сухой) 5,6 ± 0,1 л (сервисный объем)
Охлаждающая жидкость двигателя	Одобренная компанией Geely охлаждающая жидкость на основе этиленгликоля	6,7 л
Тормозная жидкость	DOT4	0,743 л
Жидкость стеклоомывателя	–	4,5 л

\* – общий объем топливного бака





# Указатель

## А

Аварийная световая сигнализация ...	129
Аварийное выключение двигателя.....	149
Аварийное отпирание.....	130
Аварийное отпирание дверей.....	130
Аварийное отпирание крышки багажника .....	131
Автоматическое запираение и отпирание дверей.....	15
Аккумуляторная батарея.....	157
Антиблокировочная тормозная система (ABS) .....	117

## Б

Багажное отделение .....	57
Бесключевое запираение и отпирание дверей автомобиля.....	13
Блок предохранителей в салоне .....	143
Блок предохранителей моторного отсека.....	140
Буксировка автомобиля .....	134
Буксировочная проушина.....	134

## В

Весовые параметры автомобиля .....	167
Вещевые отделения .....	54
Внешнее оборудование.....	8
Внутреннее зеркало заднего вида .....	50
Вождение автомобиля.....	75
Выбор детского удерживающего устройства .....	68
Высвобождение застрявшего автомобиля.....	148

## Г

Габаритные размеры автомобиля.....	167
------------------------------------	-----

## Д

Давление в шинах.....	159
Действия в экстренной ситуации.....	148
Действия при резком снижении давления в шине.....	160

Детские удерживающие устройства....	68
Дефлекторы вентиляции.....	36
Дистанционное запираение и отпирание дверей .....	15
Доступные режимы движения .....	82

## З

Заднее сиденье .....	21
Замена аккумуляторной батареи.....	158
Замена колеса запасным .....	136
Замена ламп .....	147
Замена предохранителя.....	139
Замена щеток стеклоочистителя.....	155
Замена элемента питания электронного ключа .....	131
Запираение и отпирание автомобиля... ..	13
Запираение и отпирание дверей изнутри автомобиля .....	15
Заправка топливом.....	125
Запуск двигателя.....	79
Запуск двигателя от внешнего источника питания .....	132
Запуск двигателя (система бесключевого запуска двигателя).....	79
Звуковой сигнал .....	44
Зеркала заднего вида.....	48
Знак аварийной остановки.....	129

## И

Идентификационный номер автомобиля (VIN) .....	165
Идентификация автомобиля.....	165
Извлечение запасного колеса и инструментов .....	136
Иммобилайзер двигателя .....	12
Инструкции по буксировке .....	134
Инструкции по вождению .....	75
Интеллектуальная система помощи при движении в полосе (ICA)*.....	93
Использование детского удерживающего устройства .....	70
Источники питания и USB-разъемы ....	58

## К

Ключ и противоугонная система .....	11
Кнопки управления на рулевом колесе .....	45
Комбинация приборов .....	25
Комбинация приборов. Общая информация .....	25
Комбинированный переключатель освещения .....	38
Комбинированный переключатель стеклоочистителей .....	43

## М

Масла и жидкости .....	151
Меры предосторожности при использовании буксировочной проушины .....	134
Места для хранения в задней части салона .....	56
Места для хранения в передней части салона .....	54
Мойка автомобиля на автоматической мойке .....	162
Мойка автомобиля с помощью моечной машины высокого давления .....	162
Мойка и чистка автомобиля .....	161
Мойка кузова .....	161
Моторное масло .....	152

## Н

Наружное зеркало заднего вида .....	48
Наружное освещение .....	42
Настройки системы кондиционирования .....	37
Номер двигателя .....	165

## О

Обзор автомобиля .....	8
Обогрев и вентиляция сидений* .....	22
Обогрев рулевого колеса .....	48
Оборудование моторного отсека .....	10
Оборудование салона .....	9
Общие сведения о подушках безопасности .....	62
Общие сведения о ремнях безопасности .....	59

Общие сведения о системах интеллектуальной помощи вождению .....	83
Окна .....	51
Омывающая жидкость .....	155
О настоящем руководстве .....	5
Описание кнопок ключа .....	11
Описание сигнальных ламп и индикаторов .....	27
Органы управления системой кондиционирования воздуха .....	31
Основные характеристики двигателя .....	168
Открытие багажника .....	16
Открытие двери .....	16
Открытие и закрытие капота .....	151
Открытие крышки багажника .....	16
Отопление, вентиляция и кондиционирование воздуха .....	31
Охлаждающая жидкость .....	153
Очистка кожаной обивки .....	164
Очистка приборной панели и пластмассовых деталей .....	164
Очистка тканевой обивки и напольного покрытия .....	163

## П

Параметры шин .....	168
Перегрев двигателя .....	148
Переднее сиденье .....	19
Переключение передач .....	81
Перестановка колес .....	160
Плафоны освещения салона .....	41
Подушки безопасности .....	62
Положения рычага селектора .....	81
Пояснения к условным символам .....	6
Предисловие .....	1
Предупреждение об опасности выхлопных газов двигателя .....	126
Примечания для пользователей .....	5
Проверка и замена предохранителя .....	139
Проверка шин .....	158
Процедура замены элемента питания электронного ключа .....	131
Пусковой переключатель .....	18
Пусковой переключатель (система бесключевого запуска двигателя) .....	18

## Р

Рабочая тормозная система .....	114
Расположение подушек безопасности	63
Регистратор данных о событиях (EDR)* .....	166
Регулировка рулевого колеса .....	44
Регулярное техническое обслуживание .....	151
Режимы движения .....	82
Рекомендуемые рабочие жидкости	169
и заправочные объемы .....	169
Ремни безопасности .....	59
Розетка 12 В питания и USB-разъемы центральной консоли .....	58
Рулевое колесо .....	44

## С

Световые приборы .....	38
Сертификационная табличка автомобиля.....	165
Сигнализация экстренного торможения (HAZ)* .....	119
Сигнальные лампы и индикаторы .....	27
Сиденья .....	19
Система адаптивного круиз-контроля (ACC)* .....	86
Система вызова экстренных оперативных служб* .....	148
Система интеллектуального управления дальним светом фар (IHBC)* .....	112
Система контроля давления в шинах* .....	119
Система контроля качества воздуха*..	37
Система контроля тягового усилия (TCS)* .....	118
Система круиз-контроля* .....	84
Система панорамного обзора* .....	122
Система помощи при начале движения на уклоне (HHC)* .....	118
Система помощи при парковке.....	121
Система помощи при парковке (PAS)* .....	121
Система распознавания дорожных знаков (TSI)* .....	110
Система снижения токсичности выбросов .....	126

Система удержания в полосе движения (ЛКА)*.....	101
Система уменьшения тяжести последствий фронтального столкновения (CMSF)* .....	104
Системы помощи водителю .....	114
Снятие колеса со спущенной шиной и установка запасного колеса.....	136
Солнцезащитный козырек.....	53
Солнцезащитный козырек и косметическое зеркало .....	53
Срабатывание подушек безопасности.....	66
Средства предупреждения об опасности и экстренной помощи..	129
Стеклоочистители.....	43
Стояночная тормозная система .....	114

## Т

Технические характеристики.....	167
Техническое обслуживание аккумуляторной батареи .....	157
Техническое обслуживание шин.....	158
Топливная система .....	128
Тормозная жидкость .....	154
Трехкомпонентный каталитический нейтрализатор.....	126
Трехточечный ремень безопасности...	60

## У

Углы установки и балансировка колес .....	160
Углы установки колес .....	169
Указания в отношении использования руководства .....	5
Условные обозначения.....	7
Установка детского удерживающего устройства .....	71
Установка передней буксировочной проушины .....	135
Устройство защиты от открывания двери детьми.....	17
Уход и техническое обслуживание ....	151

## Х

Характеристики ламп .....	147
Ходовые характеристики автомобиля.....	167

1

2

3

4

5

6

7

8

---

Хранение запасного колеса и инструментов .....	138
---	-----

## Ч

Чистка салона .....	162
---------------------	-----

## Ш

Шины.....	158
-----------	-----

## Щ

Щетки стеклоочистителя .....	155
------------------------------	-----

## Э

Экологические параметры .....	168
Экологический класс .....	167
Электрические стеклоподъемники .....	51
Электрический усилитель рулевого управления (EPS) .....	119
Электронная система динамической стабилизации (ESC) .....	117
Электронная система распределения тормозного усилия (EBD)* .....	117
Электронный ключ .....	11
Электронный усилитель экстренного торможения (EVA)* .....	118





ООО «ДЖИЛИ-МОТОРС»

Адрес: 127018, Москва, ул. Двинцев, дом 12, корп.1Б, офис 5В

Телефон горячей линии: 8 800 200 02 89

E-mail: [customer@geely-motors.com](mailto:customer@geely-motors.com)

Сайт: [www.geely-motors.com](http://www.geely-motors.com)

